

Foam Ventilationbox 20231011

<b>NED</b>	<i>Handleiding</i>	2
<b>DU</b>	<i>Gebrauchsanweisung</i>	12
<b>ESP</b>	<i>Instrucciones de uso</i>	22
<b>ITA</b>	<i>Manuale d'istruzione</i>	32
<b>FRA</b>	<i>Instructions d'utilisation</i>	42
<b>UK</b>	<i>User Manual</i>	52

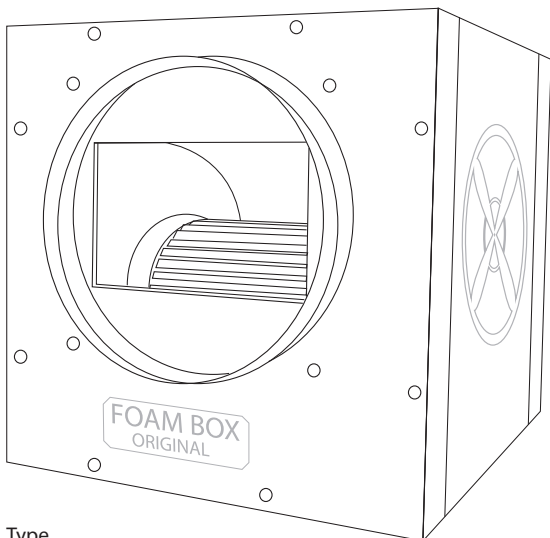

Type

6-6-250, 6-6-550, 6-6-750, 7-7-900, 7-7-1400, 9-9-900 1/6,  
9-9-900 1/3, 9-9-1400, 10-10-1400, 12-9-900, 12-12-900,  
12-12-1100

## Foam Ventilationbox 20231011

### INHOUDSOPGAVE

VEILIGHEID	pagina	3
ELEKTRISCHE GEVAREN	pagina	3
MECHANISCHE GEVAREN INLEIDING	pagina	3
GEBRUIKSDOEL	pagina	3
GARANTIE EN AANSPRAKELIJKHEID	pagina	3
TECHNISCHE SPECIFICATIES	pagina	4
TRANSPORT / UITPAKKEN	pagina	4
OVERZICHT EN PRINCIPE	pagina	4
INSTALLATIE	pagina	5
ONDERHOUD	pagina	5
STORINGEN	pagina	6
DEMONTAGE EN VERWIJDEREN	pagina	6
ELEKTRISCH SCHEMA	pagina	6
EU-CONFORMITEITSVERKLARING	pagina	7
OVERZICHTSTEKENINGEN	pagina	8

#### Type

6-6-250, 6-6-550, 6-6-750, 7-7-900,  
7-7-1400, 9-9-900 1/6, 9-9-900 1/3, 9-9-1400,  
10-10-1400, 12-9-900, 12-12-900,  
12-12-1100

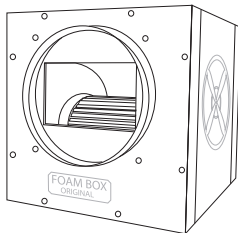

**VEILIGHEID**

Deze gebruiksaanwijzing geeft informatie en instructies voor een juist en veilig gebruik van het apparaat. Veel ongelukken komen voort uit een onjuist gebruik. Daarom dient men de aanwijzingen in deze gebruiksaanwijzing altijd op te volgen. Verder moet men altijd de veiligheidsmaatregelen tijdens de werkzaamheden aan de apparatuur in acht nemen.

**ELEKTRISCHE GEVAREN**

Tijdens de installatie of gedurende onderhoud, bestaat het gevaar van een elektrische schok. Overtuig u van de volgende veiligheidsmaatregelen voordat u aanvangt met de installatie of onderhoud:



Schakel altijd eerst de spanning uit en neem de stekker uit de contactdoos voor het uitvoeren van onderhoudswerkzaamheden.

Pas op! na het spanningsloos maken blijft de condensator elektrisch geladen!



Schakel de elektrische spanning pas in of steek de stekker pas in de contactdoos wanneer de ventilator box is geïnstalleerd en de beplating van de omkasting aanwezig is.



Stel de Foam Ventilator Box NIET direct bloot aan regen, maar plaats deze in een buitenopstelling onder een afdak.

**MECHANISCHE GEVAREN**

Tijdens de installatie of gedurende onderhoud, bestaat het gevaar op verwondingen door draaiende delen. Open daarom nooit de behuizing van de ventilator box, terwijl deze in bedrijf is.



Onderhoudswerkzaamheden mogen alleen uitgevoerd worden met een afgeschakelde motor en met de stekker uit de contactdoos.

**INLEIDING**

Deze gebruiksaanwijzing is bedoeld voor gebruikers en installateurs van de AIRFAN® Foam Ventilator Box. In deze gebruiksaanwijzing kunt u alle informatie vinden die u nodig heeft om de Foam Ventilator Box veilig en op de juiste wijze te kunnen gebruiken. Voordat u de Foam Ventilator Box in gebruik gaat nemen, is het van groot belang voldoende kennis te nemen van deze gebruiksaanwijzing. Bekend zijn met de werking van het apparaat en de veiligheidsinstructies is een vereiste. De, in deze gebruiksaanwijzing vermelde, veiligheidsinstructies moeten te allen tijde worden opgevolgd. Dit is van belang voor uw veiligheid en om schade aan het apparaat te voorkomen.

**GEBRUIKSDOEL**

De Foam Ventilator Box is uitsluitend bedoeld om ingebouwd te worden in afzuigsystemen voor professionele keukens of als onderdeel van een luchtbehandelingsstelsel. De informatie in deze handleiding is toegespitst op het bedoelde gebruik van de Ventilator box. Het is uitsluitend toegestaan de Foam Ventilator Box te gebruiken voor de daarvoor bestemde doeleinden.

**GARANTIE EN AANSPRAKELIJKHEID**

AIRFAN® verleent garantie voor een periode van 12 maanden na installatie. De garantie vervalt indien:

- de installatie niet volgens de geldende voorschriften is uitgevoerd;
- er gebreken zijn ontstaan door verkeerde aansluiting, ondeskundig gebruik of vervuiling van de ventilatie box;
- er wijzigingen in de bedrading zijn aangebracht of reparaties door onbevoegden zijn verricht.

## Foam Ventilationbox 20231011

(De)montagekosten ter plaatse vallen buiten de garantiebepalingen. Indien binnen de garantie-termijn een defect optreedt, dan dient dit te worden gemeld bij de installateur. Indien de onderdelen of procedures op een andere wijze worden gebruikt dan in deze gebruiksaanwijzing beschreven, of indien zonder onze toestemming wijzigingen aan de Foam Ventilator Box worden aangebracht, dan is degene die de wijzigingen uitvoert verantwoordelijk voor het opnieuw in overeenstemming brengen met de van toepassing zijnde Europese Richtlijnen.

AIRFAN® behoudt zich het recht voor om de constructie en/of configuratie van haar producten op elk moment te wijzigen zonder de verplichting eerder geleverde producten aan te passen. De gegevens in deze gebruiksaanwijzing hebben betrekking op de meest recente informatie. Deze kunnen op een later tijdstip gewijzigd worden zonder voorafgaande waarschuwing.

### TECHNISCHE SPECIFICATIES

Omschrijving : Airfan® Foam Ventilator Box

Fabrikant : AIRFAN®

Bouwjaar : 2023

Voedingsspanning : 230VAC, 50 Hz

Productnaam	Code	M3/h	Max AMP	Afmetingen (cm)	Gewicht (kg)
FOAM250	FMB6250	250m3/h	0,25	32x32x38	4,05
FOAM550	FMB6550	550m3/h	0,68	32x32x38	5,00
FOAM750	FMB6750	750m3/h	1,20	32x32x38	5,00
FOAM1200	FMB790	1200m3/h	0,88	42x42x48	10,50
FOAM1500	FMB714	1500m3/h	2,01	42x42x48	10,00
FOAM2000	FMB90016	2000m3/h	2,35	52x52x58	17,50
FOAM2500	FMB90013	2500m3/h	2,43	52x52x58	18,00
FOAM3250	FMB91400	3250m3/h	5,45	52x52x58	18,00
FOAM4250	FMB1014	4250m3/h	7,70	52x52x58	19,50
FOAM5000	FMB299	5000m3/h	5,60	62x62x68	21,50
FOAM6000	FMB12129	6000m3/h	6,25	62x62x68	27,00
FOAM7000	FMB121211	7000m3/h	6,50	62x62x68	27,50

### TRANSPORT / UITPAKKEN

Houdt bij het transporteren rekening met het gewicht van de Foam Ventilator Box, zie technische specificaties. Transporteer de Foam Ventilator Box ten alle tijden op een pallet. Versturen per post is NIET toegestaan i.v.m. het uit balans raken van de centrifugaal ventilator.

Gooi de verpakking weg volgens de milieuvorschriften. Verpakkingsmateriaal is recyclebaar! Gooi deze niet bij het huisvuil, maar zorg ervoor dat het gerecycled kan worden.

### OVERZICHT EN PRINCIPE

De Foam Ventilator Box van AIRFAN® bestaat uit een centraal opgestelde centrifugaal-ventilator, die ingebouwd is in een EPP Foam behuizing. De behuizing is geïsoleerd om overmatige geluidsproductie te minimaleren. De Foam Ventilator Box is voorzien van een invoer- en uitvoerflens, waarmee de box geïntegreerd kan worden in een ventilatiesysteem.

Bij het ontwerpen van het ventilatiesysteem is ervan uitgegaan dat de installatie 24 uur per dag in bedrijf is. Om zo zuinig mogelijk met energie om te gaan moet de ventilator box aangesloten worden op een regelbaar om zo de afzuigcapaciteit zo efficiënt mogelijk te kunnen regelen.

**INSTALLATIE**

Zorg bij de installatie van de Foam Ventilator Box dat deze stabiel wordt opgehangen / wordt gemonteerd. Monteer pas de ventilatieleidingen als de ventilator box goede is bevestigd met de daarvoor bestemde ophangogen of de daarvoor bestemde montagepunten (zie afbeelding).

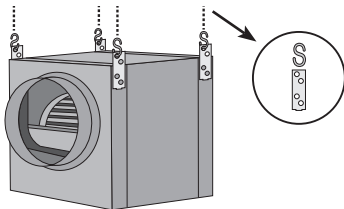

De Foam Ventilator Box moet overeenkomstig de plaatselijk geldende voorschriften van de elektriciteitsmaatschappij aangesloten worden op een voeding die voldoende is om het totaal geïnstalleerd vermogen te leveren.

**ONDERHOUD**

Technisch onderhoud aan de Foam Ventilator Box is niet nodig. Wel moet afhankelijk van de vervuiling de ventilatie-eenheid 3 tot 4 keer per jaar gereinigd worden.

Volg hierbij de volgende stappen:

- Neem de stekker uit het stopcontact, ontkoppel de Foam Ventilator Box van de netspanning;
- Verwijder het ventilatiekanaal aan de uitblaszijde;
- Controleer de waaier op vervuiling. Als de waaier zichtbaar vuil is (vette aanslag op schoepen van meer dan 1 mm) dan raden wij aan om de waaier te laten reinigen door een erkend installateur.
- Controleer de lagering, door de waaier met de hand te draaien. Controleer gelijk of de waaier niet slingert (onbalans). Neem contact op met een erkend installateur, indien de lagers geluid maken of de waaier in onbalans is.



Schakel altijd eerst de spanning uit en neem de stekker uit de contactdoos, ontkoppel de Foam Ventilator Box van de netspanning voor het uitvoeren van onderhoudswerkzaamheden. Pas op! na het spanningsloos maken blijft de condensator elektrisch geladen!



Tijdens de installatie of gedurende onderhoud, bestaat het gevaar op verwondingen door draaiende delen. Open daarom nooit de behuizing van de ventilator box, terwijl deze in bedrijf is.



Onderhoudswerkzaamheden mogen alleen uitgevoerd worden met een afgeschakelde motor en met de stekker uit de contactdoos, ontkoppel de Foam Ventilator Box van de netspanning.



Schakel de elektrische spanning pas in of steek de stekker pas in de contactdoos wanneer de ventilator box is geïnstalleerd en de beplating van de omkasting aanwezig is.

## Foam Ventilationbox 20231011

### STORINGEN

STORING	ORZAAK	STORING VERHELPEN
Ventilator geeft onvoldoende capaciteit	Ventilator motor defect	Ventilator motor vervangen*
	Condensator defect	Condensator vervangen*
	Te lage voedingsspanning	Controleer aansluiting / voedingsspanning
Ventilator trilt	Onbalans in de waaier of de ventilator motor	Waaier of ventilator motor vervangen*
		Waaier laten reinigen
	Ventilator motor defect	Ventilator motor vervangen*
	Ventilator box niet stabiel opgehangen / geplaatst	Stabiliteit ventilator box verbeteren

\*Erkend installateur raadplegen of contact opnemen met uw verkooppunt

### DEMONTAGE EN VERWIJDEREN



Aan het eind van de levensduur van de Ventilatiebox is de gebruiker verantwoordelijk voor een veilige demontage van de en voor een afvoer van de onderdelen, overeenkomstig de ter plaatse geldende wetten of verordeningen.



Afgedankte producten bevatten recyclebare materialen. Lever daarom afgedankte producten altijd in bij het, daarvoor bestemde, verzamelpunt.

### ELEKTRISCH SCHEMA

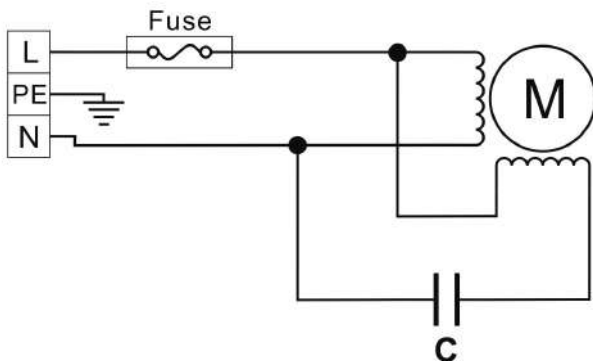

## EU-CONFORMITEITSVERKLARING

 **AIRFAN**<sup>®</sup>  
PROFESSIONAL AIR HANDLING

AIRFAN<sup>®</sup> Professional Air Handling  
P.O. Box 25  
5170 AA Kaatsheuvel  
Nederland  
www.airfan.pro



Verklaart hierbij dat ondergetekende gemachtigd is om namens onze firma het Technisch Dossier voor deze machine samen te stellen en verklaren daarnaast geheel onder eigen verantwoordelijkheid dat onderstaand product:

Omschrijving:

**FOAM VENTILATOR BOX**

Type:

7-7-900, 7-7-1400, 9-9-900 1/6, 9-9-900 1/3, 9-9-1400, 10-10-1400,  
12-9-900, 12-12-900, 12-12-1100

In overeenstemming met:

Laagspanningsrichtlijn 2014/35/EU, EMC Richtlijn 2014/30/EU  
WEEE Richtlijn 2012/19/EU, RoHS Richtlijn 2011/65/EU  
Ecodesign Richtlijn 2009/125/EG, (Europese Verordening nr.  
327/2011)

Toegepaste geharmoniseerde normen:

NEN-EN-ISO 12100, NEN-EN-IEC 60204-1, NEN-EN-IEC 61000-6-3

NL-Kaatsheuvel, 7 augustus 2023  
AIRFAN<sup>®</sup> Professional Air Handling



*Wij willen u erop attenderen dat:*

*de Ventilatorbox bestemd is om te worden aangesloten op ventilatieleidingen (in- en uitblaasopening) of ingebouwd te worden in een ventilatiesysteem.*

*AIRFAN<sup>®</sup> uitsluitend B2B verkoopt*

*AIRFAN<sup>®</sup> geen installaties aanneemt, behandelt of plaatst*

*AIRFAN<sup>®</sup> Foam Ventilator Box uitsluitend verkrijgbaar zijn bij de erkende verkooppunten*

**Disclaimer:**

Door het aanvaarden van het product verklaart Afnemer dat de goederen niet zullen worden gebruikt voor het plegen van misdrijven. Afnemer vrijwaart AIRFAN<sup>®</sup> voor en tegen enige mogelijke vorderingen dienaangaande. AIRFAN<sup>®</sup> kan niet aansprakelijk worden gesteld voor ondeskundig gebruik, foutieve montage en/of ondeugdelijke installatie, door afnemer of derden. Er is met uiterste zorg aandacht besteed aan het opmaken van deze folder. Wij zijn niet aansprakelijk voor eventuele zet-/drukfouten.

## Foam Ventilatiebox 20231011

### OVERZICHTSTEKENINGEN

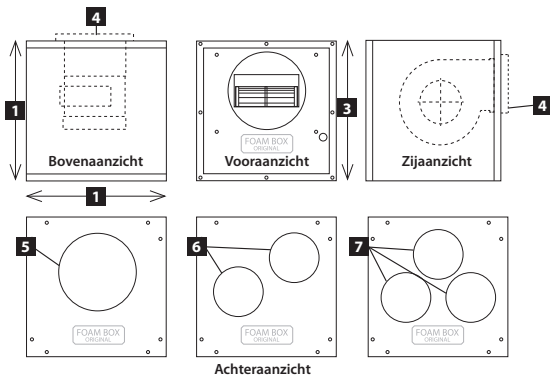

Productnaam	Code	M3/h	MAX. AMP	Gewicht (kg)	1	2	3	4	5
					Afmetingen Lengte (mm)	Afmetingen Breedte (mm)	Afmetingen Hoogte (mm)	ø Flens voor (mm)	ø Flens achter (mm)
FOAM250	FMB6250	250m3/h	0,25	4,05	320	320	380	125	125
FOAM550	FMB6550	550m3/h	0,68	5,00	320	320	380	160	160
FOAM750	FMB6750	750m3/h	1,20	5,00	320	320	480	200	200
FOAM1200	FMB790	1200m3/h	0,88	10,50	420	420	480	250	250
FOAM1500	FMB714	1500m3/h	2,01	10,00	420	420	380	250	250
FOAM2000	FMB90016	2000m3/h	2,35	17,50	520	520	580	250	250
FOAM2500	FMB90013	2500m3/h	2,43	18,00	520	520	580	250	250
FOAM3250	FMB91400	3250m3/h	5,45	18,00	520	520	580	250	250
FOAM4250	FMB1014	4250m3/h	7,70	19,50	520	520	580	6	2 x 250
FOAM5000	FMB299	5000m3/h	5,60	21,50	620	620	680	7	2 x 250
FOAM6000	FMB12129	6000m3/h	6,25	27,00	620	620	680	7	3 x 250
FOAM7000	FMB121211	7000m3/h	6,50	27,50	620	620	680	7	3 x 250

Aansluitspanning: 1/fase - 230v/50 hz



### TECHNISCHE GEGEVENS

Schema : Statische druk (Pa)  
 Serie : ACV  
 Type : 6-6-250  
 Inhoud : 250m<sup>3</sup>/h

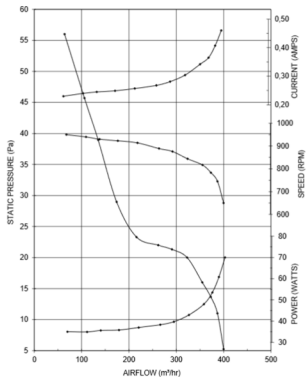

### TECHNISCHE GEGEVENS

Schema : Statische druk (Pa)  
 Serie : ACV  
 Type : 6-6-550  
 Inhoud : 550m<sup>3</sup>/h

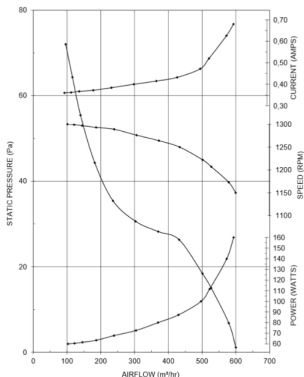

### TECHNISCHE GEGEVENS

Schema : Statische druk (Pa)  
 Serie : ACV  
 Type : 6-6-750  
 Inhoud : 750m<sup>3</sup>/h

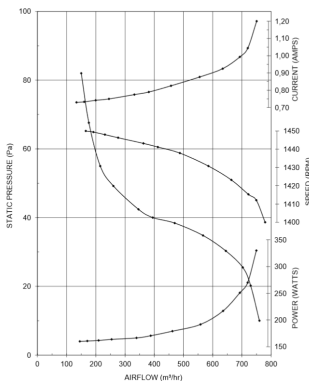

### TECHNISCHE GEGEVENS

Schema : Statische druk (Pa)  
 Serie : ACV  
 Type : 7-7-900  
 Inhoud : 1200m<sup>3</sup>/h

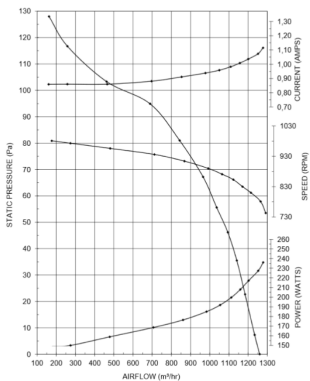

## Foam Ventilationbox 20231011

### TECHNISCHE GEVEGENS

Schema : Statische druk (Pa)  
Serie : ACV  
Type : 7-7-1400  
Inhoud : 1500m<sup>3</sup>/h

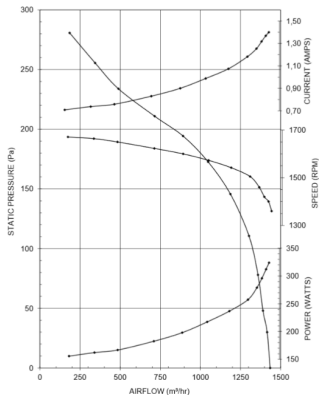

### TECHNISCHE GEVEGENS

Schema : Statische druk (Pa)  
Serie : ACV  
Type : 9-9-900 1/6  
Inhoud : 2000m<sup>3</sup>/h

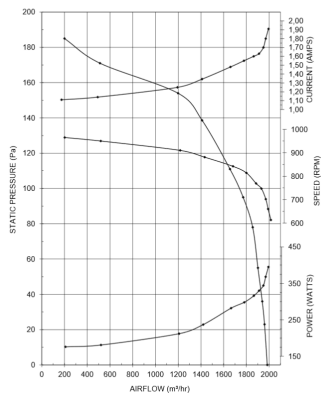

### TECHNISCHE GEVEGENS

Schema : Statische druk (Pa)  
Serie : ACV  
Type : 9-9-900 1/3  
Inhoud : 2500m<sup>3</sup>/h

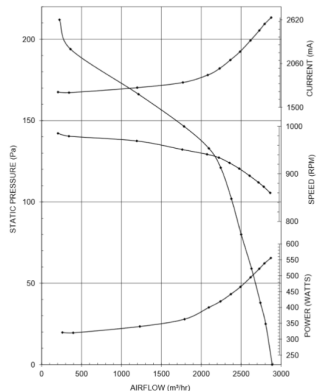

### TECHNISCHE GEVEGENS

Schema : Statische druk (Pa)  
Serie : ACV  
Type : 9-9-1400  
Inhoud : 3000m<sup>3</sup>/h

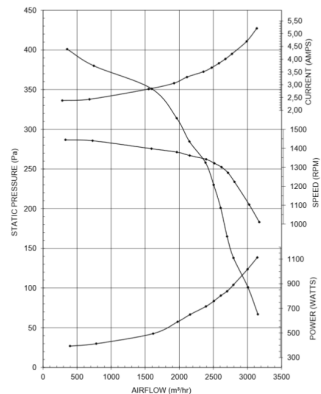

**TECHNISCHE GEGEVENS**

Schema : Statistische druk (Pa)  
 Serie : ACV  
 Type : 10-10-1400  
 Inhoud : 4250m<sup>3</sup>/h

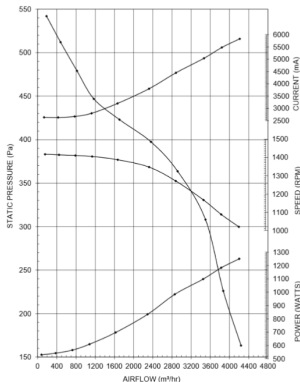

**TECHNISCHE GEGEVENS**

Schema : Statistische druk (Pa)  
 Serie : ACV  
 Type : 12-9-900  
 Inhoud : 5000m<sup>3</sup>/h

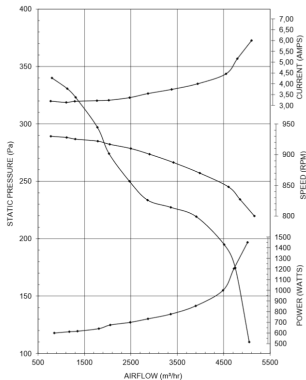

**TECHNISCHE GEGEVENS**

Schema : Statistische druk (Pa)  
 Serie : ACV  
 Type : 12-12-900  
 Inhoud : 6000m<sup>3</sup>/h

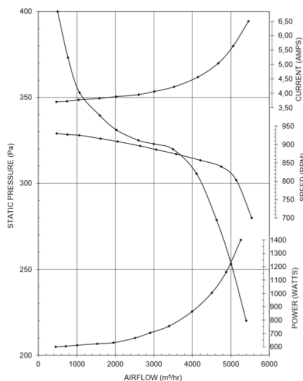

**TECHNISCHE GEGEVENS**

Schema : Statistische druk (Pa)  
 Serie : ACV  
 Type : 12-12-1100  
 Inhoud : 7000m<sup>3</sup>/h

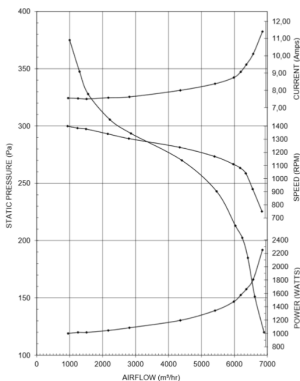

## Foam Ventilationbox 20231011

### INHALTSVERZEICHNIS

SICHERHEIT	Seite 13
ELEKTRONISCHE GEFAHREN	Seite 13
MECHANISCHE GEFAHREN / ANLEITUNG	Seite 13
ANWENDUNG	Seite 13
GARANTIE UND HAFTUNG	Seite 13
TRANSPORT / ENTPACKEN	Seite 14
ÜBERSICHT UND HAFTUNG	Seite 14
INSTALLATION	Seite 15
INSTANDHALTUNG	Seite 15
STÖRUNGEN	Seite 16
DEMONTAGE UND ENTSORGUNG	Seite 16
ELEKTRISCHES SCHEMA	Seite 16
EU RICHTLINIEN ERKLÄRUNG	Seite 17
SKIZZEN	Seite 18

#### Typ

6-6-250, 6-6-550, 6-6-750, 7-7-900,  
7-7-1400, 9-9-900 1/6, 9-9-900 1/3, 9-9-1400,  
10-10-1400, 12-9-900, 12-12-900,  
12-12-1100

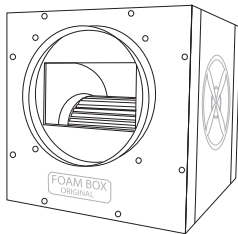

**SICHERHEIT**

Dieses Handbuch enthält Informationen und Anweisungen bezüglich einer angemessenen und sicheren Benutzung des Gerätes. Viele Unfälle basieren als Folge durch einen unsachgemäßen Gebrauch. Deshalb sollten die Hinweise in diesem Handbuch jederzeit eingehalten werden. Die Benutzer sollten die, in diesem Handbuch enthaltenen, Sicherheitsmaßnahmen während des Betriebs des Gerätes sorgfältig beachten.

**ELEKTRONISCHE GEFAHREN**

Während der Installation oder des Wartungsprozesses besteht die Gefahr eines Stromschlags. Beachten Sie die folgenden Sicherheitsmaßnahmen, bevor Sie mit der Installation oder Wartung beginnen:



Zuerst die Lüftungsbox vom Netz trennen und den Netzstecker ziehen, bevor die Wartungsarbeiten durchgeführt werden. Achtung! Nach dem Trennen von der Stromversorgung kann der Kondensator geladen bleiben!



Setzen sie die Stromversorgung des Gerätes fort oder stecken Sie das Gerät wieder an die Steckdose, nachdem sie alle Prozesse beendet haben oder wenn die Installation abgeschlossen ist.



Setzen sie die ISO Ventilator-Box niemals Regen aus. Im Falle, dass sie diesen im Freien aufstellen wollen, sollten sie dies unter einen dachgeschützten Ort tun

**MECHANISCHE GEFAHREN**

Während der Installation oder des Wartungsprozesses besteht die Gefahr, dass Verletzungen und Wunden durch einen Stromschlag verursacht werden. Öffnen sie niemals das Gehäuse während sich das Gerät in Betrieb befindet.



Wartungsarbeiten können nur mit einer abgesteckten Lüftungsbox ausgeführt werden, deren Netzstecker nicht an die Stromversorgung angeschlossen ist.

**ANWENDUNG**

Dieses Handbuch ist für Anwender und Installateure der AIRFAN® Lüftungsbox gedacht. In dieser Anleitung finden Sie alle Informationen, die Sie benötigen, um die Lüftungsbox in einer sicheren und sachgemäßen Weise zu verwenden. Bevor Sie mit der AIRFAN® Lüftungsbox beginnen, ist es sehr wichtig, sich mit diesem Handbuch vertraut zu machen. Es ist notwendig, sich mit dem Arbeiten des Gerätes und den Sicherheitshinweisen vertraut zu machen. Die hier genannten Sicherheitshinweise sind zu beachten. Dies liegt im Interesse Ihrer Sicherheit und um eine Beschädigung des Gerätes zu vermeiden.

**ZIEL DER NUTZUNG**

Die Foam Belüftungsbox soll ausschließlich in Abgassystemen (wie Profiküchen) oder als Bestandteil eines Luftregelsystems eingebaut werden. Die Informationen in diesem Handbuch konzentrieren sich auf die ursprünglich vorgesehene Verwendung der Lüftungsbox. Dieser AIRFAN® Lüftungsbox kann nur verwendet werden, wenn er unter den beabsichtigten Nutzungszwecken durchgeführt wird

**GARANTIE UND HAFTUNG**

AIRFAN® gewährt eine Garantie für einen Zeitraum von 12 Monaten nach der Installation. Die Gewährleistung gilt in folgenden Fällen nicht:

- Die Installation wurde nicht nach den geltenden Anforderungen durchgeführt.
- Das Gerät weist Mängel auf, die durch fehlerhafte Verbindungen, unsachgemäße Verwendung oder Lagerung der Lüftungsbox verursacht wurden;
- Es wurden Änderungen in der Verdrahtung oder Reparaturen durch eine nicht autorisierte Person vorgenommen.

## Foam Ventilationbox 20231011

Die Kosten für die Installation fallen außerhalb des Gewährleistungsfeldes. Sollte während der Garantiezeit ein Defekt im Gerät festgestellt werden, sollte dies dem Installateur oder der entsprechenden Verkaufsstelle mitgeteilt werden. Würden die Wartungsarbeiten oder sonstige Verfahren nach anderen Leitfäden durchgeführt, die in diesem Handbuch beschrieben wurden oder wenn Änderungen an der Lüftungsbox ohne unsere Zustimmung vorgenommen wurden, dann ist der Benutzer verpflichtet, den Status des Gerätes wieder in Einklang zu bringen Anwendbar durch die Europäische Richtlinie.

AIRFAN® behält sich das Recht vor, die Herstellung und / oder Konfiguration seiner Produkte jederzeit zu ändern, ohne dass es eine Verpflichtung zur Aktualisierung der zuvor gelieferten Produkte darstellt. Die Daten enthalten in dieser Bedienungsanleitung die aktuellsten Informationen. Diese Informationen können zu jedem zukünftigen Zeitpunkt ohne vorherige Warnung geändert werden.

### TECHNISCHE DATEN

Beschreibung : AIRFAN® Foam Lüftungsbox

Hersteller : AIRFAN®

Herstellungsjahr : 2023

Stromversorgung : 230VAC, 50 Hz

Artikel	Type	M3/h	MAX. AMP	Messungen (cm)	Gewicht (kg)
FOAM250	FMB6250	250m3/h	0,25	32x32x38	4,05
FOAM550	FMB6550	550m3/h	0,68	32x32x38	5,00
FOAM750	FMB6750	750m3/h	1,20	32x32x38	5,00
FOAM1200	FMB790	1200m3/h	0,88	42x42x48	10,50
FOAM1500	FMB714	1500m3/h	2,01	42x42x48	10,00
FOAM2000	FMB90016	2000m3/h	2,35	52x52x58	17,50
FOAM2500	FMB90013	2500m3/h	2,43	52x52x58	18,00
FOAM3250	FMB91400	3250m3/h	5,45	52x52x58	18,00
FOAM4250	FMB1014	4250m3/h	7,70	52x52x58	19,50
FOAM5000	FMB299	5000m3/h	5,60	62x62x68	21,50
FOAM6000	FMB12129	6000m3/h	6,25	62x62x68	27,00
FOAM7000	FMB121211	7000m3/h	6,50	62x62x68	27,50

### TRANSPORT / ENTPACKEN

Berücksichtigen Sie beim Transport das Gewicht der Foam Lüftungsbox, welche Sie in den technischen Spezifikationen finden können. Transportieren Sie die Foam Ventilator Box immer auf einer Palette. Bei Versand per Post muss vermieden werden, dass der Zentrifugalventilator das Gleichgewicht verliert und umkippt.

Werfen sie die Verpackung nach den Vorschriften der Entsorgung für die Umwelt weg. Das Verpackungsmaterial ist recycelbar. Vermeiden Sie es, ihn in den Restmüll zu werfen, aber versuchen sie den passenden Container für die Entsorgung zu benutzen.

### ÜBERBLICK UND GRUNDKENNTNISSE

Die Foam Lüftungsbox von AIRFAN® besteht aus einem zentral positionierten Zentrifugalventilator, der in einem EPP Foamgehäuse eingebaut ist. Das Gehäuse ist isoliert, um jede Lärmproduktion zu minimieren. Die Foam Belüftungsbox ist mit Einlass- und Auspuffflanschen versehen, mit denen die Box an ein Lüftungssystem angeschlossen werden kann.

Wegen dem Design eines Belüftungssystems besteht die vorübergehende Schlussfolgerung, dass die Installation 24 Stunden pro Tag arbeiten wird. Gehen sie so ökonomisch wie möglich mit Energie und Verbrauch um. Empfohlen wird daher, den Ventilator an an einen Lüftungsregler anzuschließen, um den Luftstrom so effizient wie möglich regeln zu können.

**INSTALLATION**

Achten Sie beim Installationsvorgang darauf, dass die Foam Lüftungsbox stabil montiert oder aufgehängt wird. Die Lüftungsbox sollte mit den entsprechenden Aufhängehaken, welcher an der Befestigungsstelle montiert ist, sicher befestigt sein (siehe Zeichnung unten), dann die Lüftungskanäle anschliessen.

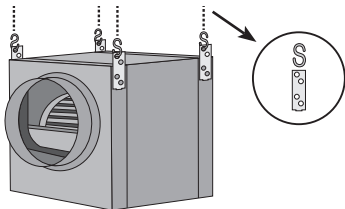

Die AIRFAN® Lüftungsbox muss entsprechend den gültigen Richtlinien der Elektrizitätsgesellschaft an eine Stromversorgung angeschlossen werden, die genügend Strom liefert.

**INSTANDHALTUNG**

Die technische Wartung der AIRFAN® Lüftungsbox ist nicht erforderlich. Um den Schmutz in der Lüftungsbox zu entfernen ist es möglich ein trockenes Staubtuch zur Reinigung zu verwenden. In diesem Fall:

- Ziehen sie den Stecker aus der Steckdose, ziehen Sie den Netzstecker aus der Steckdose
- Entfernen sie Verschmutzungen aus dem Gehäuse
- Entlüftungsleitung von der Zuluft entfernen
- Ventilator überprüfen ob er sauber ist. Wenn der Ventilator sichtbar verschmutzt ist (eine Fettschicht von mehr als 1 mm auf den Klingen), dann empfehlen wir Ihnen, einen Installateur zur Durchführung der Reinigung heranzuziehen
- Überprüfen Sie das Lager des Ventilators und drehen Sie es mit der Hand. Prüfen Sie, ob der Lüfter nicht unausgeglichen ist (Unwucht). Nehmen sie Kontakt mit einem zertifizierten Installateur auf, wenn die Lager Geräusche machen oder der Lüfter unwichtig läuft.



Schalten Sie das Gerät immer aus und ziehen Sie den Stecker aus der Steckdose, trennen sie die AIRFAN® Lüftungsbox aus der Stromversorgung, bevor sie Wartungsarbeiten durchführen.



Seien Sie sich bewusst, dass nach dem Trennen der Stromversorgung noch immer interne Komponenten geladen bleiben können.



Bei der Installation besteht Verletzungsgefahr aufgrund der rotatorischen Bauteile. Öffnen Sie niemals das Gehäuse der Lüftungsbox, während sie in Betrieb ist.



Wartungsverfahren sollten nur mit ausgesteckter Lüftungsbox ausgeführt werden und den Stecker komplett aus der Steckdose ziehen, ohne das noch ein Anschluss an die Stromversorgung besteht.

## Foam Ventilationbox 20231011

### FEHLFUNKTIONEN

FEHLER	URSACHE	FEHLERBEHEBUNG
Ventilator gibt unzureichende Luftströmung	Fehlerhafter Motor	Ersetzen sie den Lüftungsmotor*
	Defekter Kondensator	Ersetzen sie den Kondensator*
	Zu wenig Stromversorgung	Überprüfen sie die Lüftungsbox ob sie korrekt an die Stromversorgung angeschlossen ist*
Ventilator summt	Ungleichgewicht im Ventilator oder Motor	Ersetzen sie den Ventilatormotor*
	Defekter Motor	Reinigen sie den Ventilator Ersetzen sie den Ventilatormotor*
	Die Belüftungsbox wurde nicht in einer stabilen Lage aufgehängt oder platziert	Überprüfen sie die Stabilität der Belüftungsbox

\*Kontaktieren sie einen zertifizierten Installateur oder nehmen Sie Kontakt mit der Verkaufsstelle auf.

### DEMONTAGE UND ENTSORGUNG



Der Benutzer ist dafür verantwortlich am Ende der Lebensdauer der Lüftungsbox, vor Entsorgung der Bauteile, diese sicher zu demontieren. (nach dem einschlägigen Verfahren nach den geltenden Gesetzen und / oder Vorschriften).



Die zu entsorgenden Produkte enthalten recyclingfähige Materialien. Bringen sie diese immer zur angegebenen Sammelstelle.

### ELEKTRISCHES SCHEMA

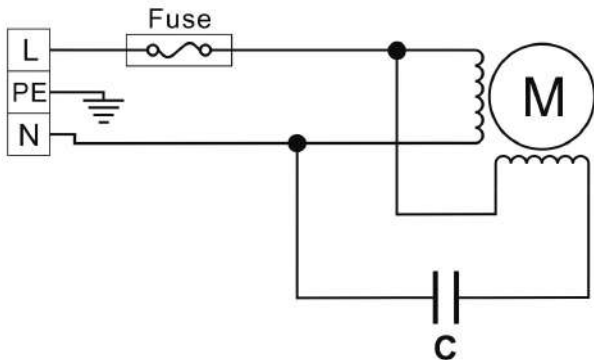



## BESTÄTIGUNG EU RICHTLINIE



AIRFAN® Professional Air Handling  
P.O. Box 25  
5170 AA Kaatheuvel  
Niederlande  
www.airfan.pro



Es bestätigt, dass unsere Firma offiziell berechtigt ist, technische Dossiers für dieses Gerät zusammenzustellen, und erklärt volle Eigenverantwortung über die folgenden Produkte:

Beschreibung:	<b>FOAM VENTILATION BOX</b>
Art:	<b>7-7-900, 7-7-1400, 9-9-900 1/6, 9-9-900 1/3, 9-9-1400, 10-10-1400, 12-9-900, 12-12-900, 12-12-1100</b>
Entsprechend:	<b>Richtlinie der Niedrigenergie 2014/35 / EU, EMV-Richtlinie 2014/30 / EU, WEEE Richtlinie 2012/19 / EU, RoHS Richtlinie 2011/65 / EU</b>
Harmonisierte angewandte Normen:	<b>NEN-EN-ISO 12100, NEN-DE-IEV 60204-1, NEN-DE-IEC 61000-6-3</b>

NL-Kaatsheuvel, 7. August 2023  
AIRFAN® Professional Air Handling

**BITTE BEACHTEN SIE FOLGENDES:**

AIRFAN® Lüftungsboxen sind so konzipiert, dass sie an Lüftungsanlagen angeschlossen werden

AIRFAN® verkauft wird nur B2B

AIRFAN® führt keine Installationen oder Verwaltung durch

AIRFAN® Lüftungsboxen sind nur durch zertifizierte Verkaufsstellen erhältlich.

**Disclaimer:**

Durch die Annahme dieser Product, trägt der Kunde dafür Sorge, dass die gelieferte Ware nicht bei der Begehung eines Verbrechens verwendet wird. Der Kunde befreit AIRFAN® für und gegen eventuelle Ansprüche hiervon.

AIRFAN® haftet nicht für unsachgemäße Verwendung, fehlerhafte Montage und/oder unsachgemäße Installation.

Das Design und das Schreiben dieser Broschüre wurden mit größtmöglicher Genauigkeit erstellt. Wir übernehmen keine Verantwortung für das Drucken oder Schreiben von Fehlern.

## Foam Ventilationbox 20231011

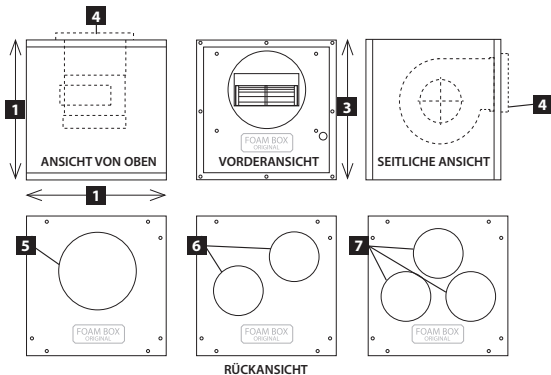
**SKIZZE**

Artikel	Type	M3/h	MAX. AMP	Gewicht (kg)	1	2	3	4	5
					Messungen Länge (mm)	Messungen Breite (mm)	Messungen Höhe (mm)	∅ Flansche Ansaugung (mm)	∅ Flansche Auslauf (mm)
FOAM250	FMB6250	250m3/h	0,25	4,05	320	320	380	125	125
FOAM550	FMB6550	550m3/h	0,68	5,00	320	320	380	160	160
FOAM750	FMB6750	750m3/h	1,20	5,00	320	320	480	200	200
FOAM1200	FMB790	1200m3/h	0,88	10,50	420	420	480	250	250
FOAM1500	FMB714	1500m3/h	2,01	10,00	420	420	380	250	250
FOAM2000	FMB90016	2000m3/h	2,35	17,50	520	520	580	250	250
FOAM2500	FMB90013	2500m3/h	2,43	18,00	520	520	580	250	250
FOAM3250	FMB91400	3250m3/h	5,45	18,00	520	520	580	250	250
FOAM4250	FMB1014	4250m3/h	7,70	19,50	520	520	580	6	2 x 250
FOAM5000	FMB299	5000m3/h	5,60	21,50	620	620	680	7	2 x 250
FOAM6000	FMB12129	6000m3/h	6,25	27,00	620	620	680	7	3 x 250
FOAM7000	FMB121211	7000m3/h	6,50	27,50	620	620	680	7	3 x 250

Stromversorgung: 1/fase - 230v/50 hz

### TECHNISCHE GEGEVENS

Schema : Statische druk (Pa)  
 Serie : ACV  
 Type : 6-6-250  
 Inhoud : 250m<sup>3</sup>/h

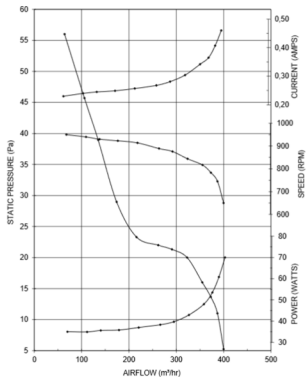

### TECHNISCHE GEGEVENS

Schema : Statische druk (Pa)  
 Serie : ACV  
 Type : 6-6-550  
 Inhoud : 550m<sup>3</sup>/h

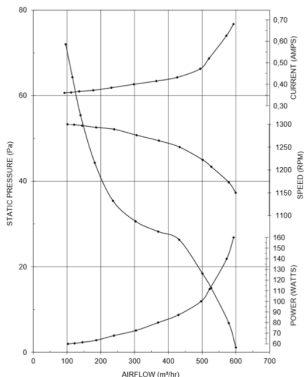

### TECHNISCHE GEGEVENS

Schema : Statische druk (Pa)  
 Serie : ACV  
 Type : 6-6-750  
 Inhoud : 750m<sup>3</sup>/h

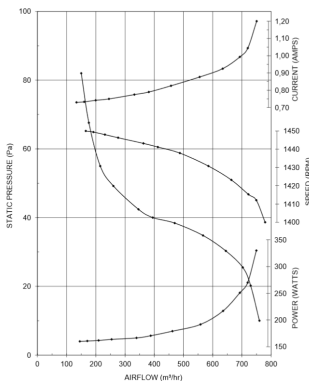

### TECHNISCHE GEGEVENS

Schema : Statische druk (Pa)  
 Serie : ACV  
 Type : 7-7-900  
 Inhoud : 1200m<sup>3</sup>/h

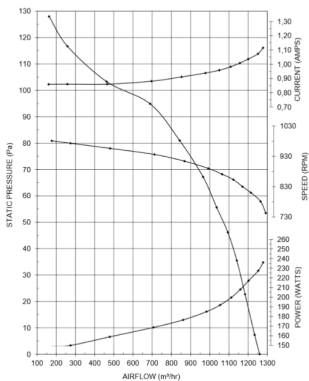

## Foam Ventilationsbox 20231011

### TECHNISCHE GEVEGENS

Schema : Statische druk (Pa)  
Serie : ACV  
Type : 7-7-1400  
Inhoud : 1500m<sup>3</sup>/h

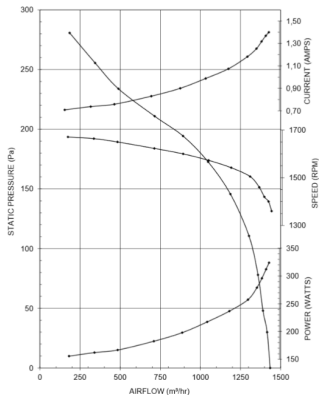

### TECHNISCHE GEVEGENS

Schema : Statische druk (Pa)  
Serie : ACV  
Type : 9-9-900 1/6  
Inhoud : 2000m<sup>3</sup>/h

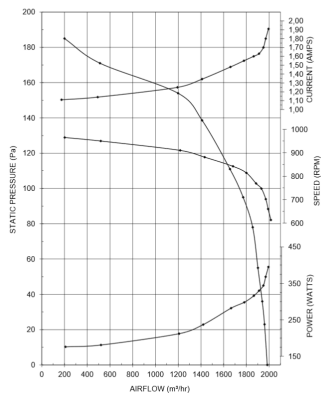

### TECHNISCHE GEVEGENS

Schema : Statische druk (Pa)  
Serie : ACV  
Type : 9-9-900 1/3  
Inhoud : 2500m<sup>3</sup>/h

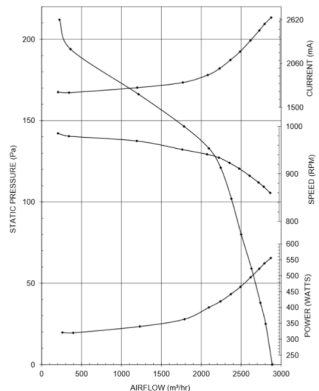

### TECHNISCHE GEVEGENS

Schema : Statische druk (Pa)  
Serie : ACV  
Type : 9-9-1400  
Inhoud : 3000m<sup>3</sup>/h

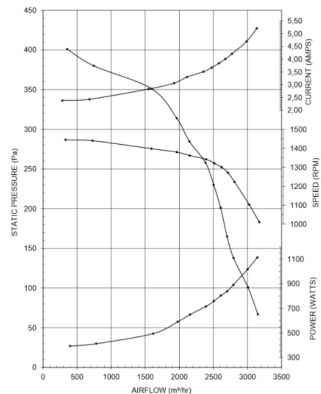

**TECHNISCHE GEGEVENS**

Schema : Statische druk (Pa)  
 Serie : ACV  
 Type : 10-10-1400  
 Inhoud : 4250m<sup>3</sup>/h

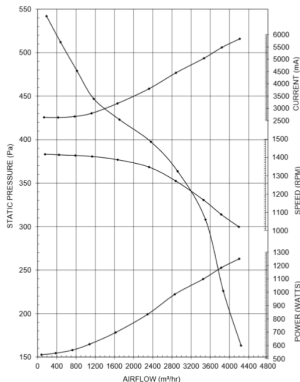

**TECHNISCHE GEGEVENS**

Schema : Statische druk (Pa)  
 Serie : ACV  
 Type : 12-9-900  
 Inhoud : 5000m<sup>3</sup>/h

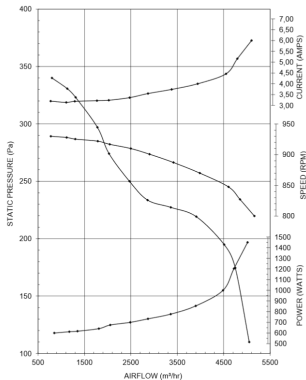

**TECHNISCHE GEGEVENS**

Schema : Statische druk (Pa)  
 Serie : ACV  
 Type : 12-12-900  
 Inhoud : 6000m<sup>3</sup>/h

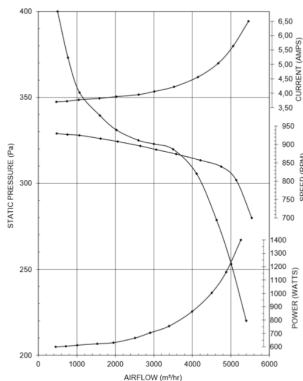

**TECHNISCHE GEGEVENS**

Schema : Statische druk (Pa)  
 Serie : ACV  
 Type : 12-12-1100  
 Inhoud : 7000m<sup>3</sup>/h

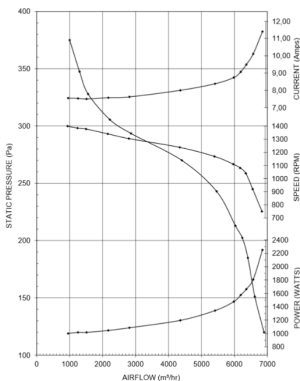

## Caja de ventilación FOAM Box 20231011

### TABLA DE CONTENIDOS

SEGURIDAD	página 23
PELIGROS ELÉCTRICOS	página 23
PELIGROS MECÁNICOS, INTRODUCCIÓN	página 23
CONCEPCIÓN DE USO	página 23
GARANTÍA Y RESPONSABILIDAD	página 23
ESPECIFICACIONES TÉCNICAS	página 24
TRANSPORTE / DESEMPAQUETADO	página 24
VISTA GENERAL Y PRINCIPIOS	página 24
INSTALACIÓN	página 25
MANTENIMIENTO	página 25
FALLOS	página 26
DESMONTADO Y DEPOSICIÓN	página 26
ESQUEMA ELÉCTRICO	página 26
DECLARACIÓN DE CONFORMIDAD CON LA UE	página 27
DIBUJOS ESQUEMÁTICOS	página 28

#### Modelo

6-6-250, 6-6-550, 6-6-750, 7-7-900,  
7-7-1400, 9-9-900 1/6, 9-9-900 1/3, 9-9-1400,  
10-10-1400, 12-9-900, 12-12-900,  
12-12-1100

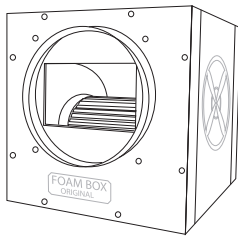

**SEGURIDAD**

Este manual proporciona información e instrucciones relativas a un uso seguro y apropiado del aparato. Muchos accidentes ocurren como consecuencia de un uso inadecuado. Por ello, se ruega que se sigan siempre las indicaciones expuestas en este manual. Los usuarios deberán tener presente las medidas de seguridad presentes en este manual durante el funcionamiento de Las cajas de ventilación FOAM Box®.

**PELIGROS ELÉCTRICOS**

Durante la instalación o la realización del proceso de mantenimiento, existe el riesgo de shock eléctrico. Tome conciencia de las siguientes medidas de seguridad antes de comenzar con la instalación o el mantenimiento.



Primeramente, desconecte la caja de ventilación de la alimentación eléctrica desenchufándola de la toma de corriente, antes de empezar a ejecutar el proceso de mantenimiento. ¡Cuidado! ¡Justo tras desconectar de la toma, pueden quedar algunos componentes eléctricos internos que permanezcan con carga!



Conéctela de nuevo a la alimentación eléctrica tras finalizar el proceso de mantenimiento o cuando la instalación esté finalizada.



No coloque la caja de ventilación en un lugar directamente expuesto a la lluvia, por lo que en caso de instalarla en el exterior, asegúrese de que está bien resguardada.

**PELIGROS MECÁNICOS**

Durante la instalación o el proceso de mantenimiento, existe el riesgo de sufrir lesiones o heridas causadas por un shock eléctrico. Nunca abra la carcasa del ventilador mientras éste se encuentre en uso.



Los procesos de mantenimiento solo podrán ser ejecutados en una caja ventiladora desconectada cuyo enchufe no esté conectado a la fuente de alimentación.

**INTRODUCCIÓN**

Este manual está destinado para usuarios e instaladores de las cajas ventiladoras de AIRFAN®. Usted podrá encontrar en el presente manual toda la información que pueda necesitar para utilizar el ventilador de una forma segura y recomendable. Antes de comenzar a usarlo, es de alta importancia familiarizarse con este manual. De la misma manera, familiarícese también con el funcionamiento del aparato y con las instrucciones de seguridad. Las instrucciones de seguridad aquí mencionadas deben ser respetadas en todo momento. Esto va en el interés de su seguridad y para evitar dañar el aparato.

**CONCEPCIÓN DE USO**

Las cajas de ventilación FOAM Box® están exclusivamente destinadas a ser utilizadas como sistemas de extracción (como las cocinas profesionales), o como un componente en un sistema de tratamiento de aire. La información en este manual se centra en el uso originalmente concebido para el aparato. Las cajas AIRFAN® debe ser usado solamente bajo el uso para el que originalmente fue concebido.

**GARANTÍA Y RESPONSABILIDAD**

AIRFAN® ofrece una garantía de un periodo de 12 meses tras la instalación. La garantía no es aplicable en los siguientes casos:

- Si la instalación no fue llevada a cabo siguiendo los requisitos aplicables.
- La caja ventiladora presenta defectos originados por una conexión defectuosa, uso inadecuado o por tratar de deshechar el aparato.
- Ha habido cambios en el cableado o reparaciones realizadas por una persona no autorizada.

## Caja de ventilación FOAM Box 20231011

Los costes incurridos relativos a la instalación no entran dentro del ámbito de la garantía. Cuando una avería o un fallo son detectados en el aparato durante el periodo de garantía, este hecho deberá ser notificado a un instalador o al punto de venta de adquisición del aparato. En caso de que el mantenimiento u otros procesos hayan sido realizados siguiendo otras consignas que las descritas en este manual, o cuando se han realizado modificación al aparato sin nuestro consentimiento explícito, en ese caso se traslada la responsabilidad al usuario de restablecer las condiciones que hacen que el dispositivo vuelva a estar bajo el acogimiento de la Directiva Europea. AIRFAN® se reserva los derechos a cambiar los procesos productivos o la configuración de sus productos en cualquier momento, sin que ello constituya una obligación de actualizar aparatos entregados en el pasado. Los datos recogidos en este manual coinciden con la información más reciente. Dicha información puede cambiar en el futuro sin advertencia previa.

### ESPECIFICACIONES TÉCNICAS

Descripción : Caja de ventilación FOAM Box®

Fabricante : AIRFAN®

Año de producción : 2023

Suministro eléctrico : 230VAC, 50 Hz

Nombre	Código	M3/h	L.Max. AMP	Medidas (cm)	Peso (kg)
FOAM250	FMB6250	250m3/h	0,25	32x32x38	4,05
FOAM550	FMB6550	550m3/h	0,68	32x32x38	5,00
FOAM750	FMB6750	750m3/h	1,20	32x32x38	5,00
FOAM1200	FMB790	1200m3/h	0,88	42x42x48	10,50
FOAM1500	FMB714	1500m3/h	2,01	42x42x48	10,00
FOAM2000	FMB90016	2000m3/h	2,35	52x52x58	17,50
FOAM2500	FMB90013	2500m3/h	2,43	52x52x58	18,00
FOAM3250	FMB91400	3250m3/h	5,45	52x52x58	18,00
FOAM4250	FMB1014	4250m3/h	7,70	52x52x58	19,50
FOAM5000	FMB299	5000m3/h	5,60	62x62x68	21,50
FOAM6000	FMB12129	6000m3/h	6,25	62x62x68	27,00
FOAM7000	FMB121211	7000m3/h	6,50	62x62x68	27,50

### TRANSPORTE / DESEMPAQUETADO

Tenga en cuenta para realizar el transporte el peso de una caja de ventilación, que puede encontrar el las especificaciones técnicas. Transporte siempre la caja de ventilación en un pallet. Los envíos por paquetería no están permitidos para evitar que el ventilador centrífugo se desequilibre.

Desecha el embalaje siguiendo las pertinentes regulaciones sobre el medio ambiente. El material del embalaje es reciclable. Evita tirarlo al contenedor general, tratando de encontrar el contenedor adecuado para su deshecho.

### VISTA GENERAL Y PRINCIPIOS

La caja de ventilación FOAM Box® consiste en un ventilador centrífugo posicionado en el centro, dentro del interior de una cubierta de EPP Foam. La carcasa o cubierta está insonorizada para minimizar la producción de ruido. La caja de ventilación cuenta con una entrada y una salida con rebordes de conexión, para que la caja pueda ser integrada en un sistema de ventilación.

Por la concepción de un sistema de ventilación se entiende que esta estará funcionando la mayor parte o todo el tiempo. Para ser lo más económico posible con el consumo de energía, se recomienda la utilización de la caja de ventilación junto con un fan controller, para que se pueda regular el flujo de aire de la forma más eficiente posible.



**INSTALACIÓN**

Asegúrese que durante el proceso de instalación la caja de ventilación está montada o colgada en una posición estable. Cuando la caja esté asegurada con los ganchos de metal atornillados en los orificios correspondientes (vea el dibujo de abajo), conecte entonces los ductos de ventilación.

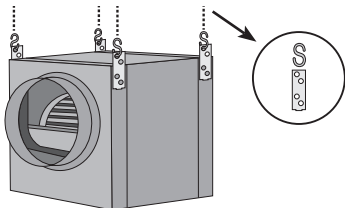

Las cajas de ventilación FOAM Box® deben estar conectadas a una toma de alimentación que suministre suficiente corriente, de acuerdo con la guía válida de la sociedad eléctrica.

**MANTENIMIENTO**

No es necesario el mantenimiento técnico de las cajas AIRFAN®. En caso de querer realizar una limpieza en la caja de ventilación, utilice un trapo seco para limpiarla y siga las siguientes instrucciones:

- Retire el enchufe de la corriente
- Limpie la suciedad de la cubierta
- Retire el ducto del lado de la extracción
- Échele un vistazo al ventilador para la limpieza. Si el ventilador está visiblemente sucio (con una capa de grasa de más de un milímetro en las cuchillas), entonces le recomendamos que deje que un instalador certificado realice la limpieza.
- Compruebe los rodamientos o cojinetes del ventilador, haciéndolo girar con la mano. Compruebe que el ventilador no se inclina (desequilibrio). Contacte con un instalador certificado si los rodamientos hacen ruido o el motor está desequilibrado.



Nosotros recomendamos que el proceso de limpieza sea realizado por un instalador experimentado.



Apague siempre el aparato y retire el enchufe de la toma de corriente, antes de ejecutar ningún proceso de mantenimiento. Tenga presente de que, a pesar de haber retirado el aparato de la corriente, que justo tras desconectarlo pueden quedar algunos componentes internos con carga eléctrica.

Durante la instalación, hay riesgo de lesión por los componentes rotatorios. Nunca abra la cubierta del ventilador durante su uso.



Los procedimientos de mantenimiento solo deberían ser ejecutados en un dispositivo desenchufado y con su enchufe completamente retirado del suministro eléctrico.



Enchufe el aparato de nuevo y enciéndalo una vez que el proceso de mantenimiento esté acabado.

## Caja de ventilación FOAM Box 20231011

### FALLOS

FALLO	CAUSA	SOLUCIÓN DEL PROBLEMA
El ventilador tiene un caudal de aire deficiente	Motor defectuoso	Sustituya el motor*
	Condensador defectuosos	Sustituya el condensador*
	Suministro eléctrico demasiado bajo	Compruebe que la caja de ventilación esté correctamente conectada a la fuente de alimentación
El ventilador emite zumbidos	Desequilibrio en el ventilador o en el motor	Sustituya el ventilador o el motor*
	Motor defectuoso	Sustituya el motor*
	La caja de ventilación está colocada o colgada en una posición poco estable	Mejore la colocación de la caja de ventilación

\*Contacte con un instalador certificado o con el punto de venta donde adquirió el producto.

### DESMONTAJE Y DESECHO



Al finalizar la vida útil del aparato, el usuario tiene la responsabilidad de retirarlo de una forma segura antes del desecho de cualquiera de sus componentes, lo que debe hacer siguiendo el procedimiento de acuerdo con leyes y regulaciones válidas.



Productos descartados contienen materiales reciclables. Entregue por tanto los productos descartados siempre a un punto limpio de recolección.

### ESQUEMA ELÉCTRICO

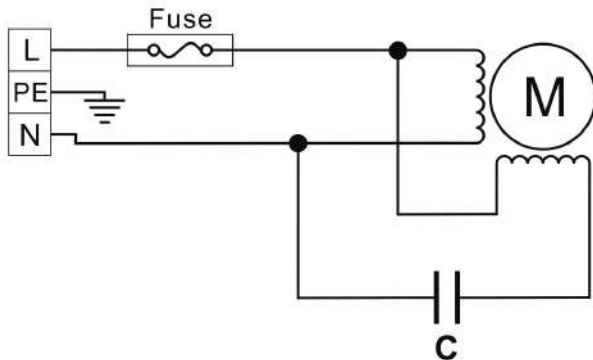

## DECLARACIÓN DE CONFORMIDAD CON LA UE

**AIRFAN**<sup>®</sup>  
PROFESSIONAL AIR HANDLING

AIRFAN<sup>®</sup> Professional Air Handling  
P.O. Box 25  
5170 AA Kaatsheuvel  
Países Bajos  
www.airfan.pro

ErP  
Eco-design



AIRFAN<sup>®</sup> declara que nuestra sociedad está oficialmente autorizada para la concepción del dossier técnico de este dispositivo, y asume también toda la responsabilidad sobre los productos listados abajo:

Descripción: **CAJA DE VENTILACIÓN FOAM BOX**  
Modelo: **7-7-900, 7-7-1400, 9-9-900 1/6, 9-9-900 1/3, 9-9-1400, 10-10-1400, 12-9-900, 12-12-900, 12-12-1100**

De conformidad con: **Directiva de baja consumo 2014/35/EU, Directiva EMC 2014/30/EU, Directiva WEEE 2012/19/EU, Directiva RoHS 2011/65/EU**

Normas de aplicación armonizadas: **NEN-EN-ISO 12100, NEN-EN-IEC 60204-1, NEN-EN-IEC 61000-6-3**

NL-Kaatsheuvel, 7 de agosto de 2023  
AIRFAN<sup>®</sup> Professional Air Handling

### QUERRÍAMOS LLAMAR SU ATENCIÓN SOBRE LO SIGUIENTE:

Los aparatos AIRFAN<sup>®</sup> están concebidos para ser utilizados en el ámbito de sistemas de ventilación AIRFAN<sup>®</sup> sólo comercializa B2B

AIRFAN<sup>®</sup> no realiza ni gestiona instalaciones

Los aparatos AIRFAN<sup>®</sup> solo están disponibles en puntos de venta autorizados.

### Disclaimer:

Con la aceptación de este producto, el cliente verifica que los bienes entregados no serán usados para la comisión de cualquier crimen. El cliente exige a AIRFAN<sup>®</sup> en su totalidad de cualquier reclamación posible en lo concerniente a esto. AIRFAN<sup>®</sup> no será considerado responsable de ningún uso impropio, ensamblaje incorrecto y/p instalación defectuosa. El diseño y la redacción de este folleto se han realizado manteniendo el mayor cuidado y precisión. Nosotros no nos hacemos responsables de errores de impresión o tipografía.

## Caja de ventilación FOAM Box 20231011

### DIBUJOS ESQUEMÁTICOS

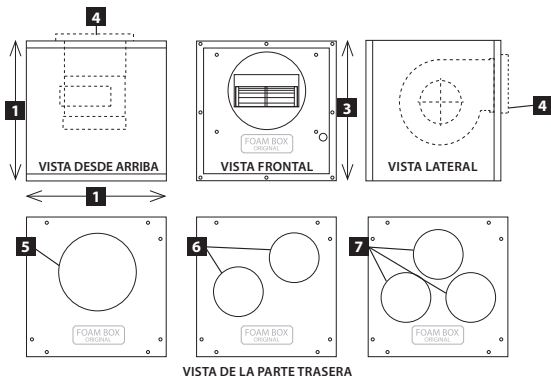

VISTA DE LA PARTE TRASERA

Nombre	Código	M3/h	L.MAX. AMP	Peso (kg)	1	2	3	4	5
					Medidas Longitud (mm)	Medidas Ancho (mm)	Medidas Altura (mm)	∅ Reborde Salida (mm)	∅ Reborde Tornillo (mm)
FOAM250	FMB6250	250m3/h	0,25	4,05	320	320	380	125	125
FOAM550	FMB6550	550m3/h	0,68	5,00	320	320	380	160	160
FOAM750	FMB6750	750m3/h	1,20	5,00	320	320	480	200	200
FOAM1200	FMB790	1200m3/h	0,88	10,50	420	420	480	250	250
FOAM1500	FMB714	1500m3/h	2,01	10,00	420	420	380	250	250
FOAM2000	FMB90016	2000m3/h	2,35	17,50	520	520	580	250	250
FOAM2500	FMB90013	2500m3/h	2,43	18,00	520	520	580	250	250
FOAM3250	FMB91400	3250m3/h	5,45	18,00	520	520	580	250	250
FOAM4250	FMB1014	4250m3/h	7,70	19,50	520	520	580	6	2 x 250
FOAM5000	FMB299	5000m3/h	5,60	21,50	620	620	680	2 x 250	315
FOAM6000	FMB12129	6000m3/h	6,25	27,00	620	620	680	7	3 x 250
FOAM7000	FMB121211	7000m3/h	6,50	27,50	620	620	680	3 x 250	400

Suministro eléctrico: 1/fase - 230v/50 hz

### TECHNISCHE GEGEVENS

Schema : Statische druk (Pa)  
 Serie : ACV  
 Type : 6-6-250  
 Inhoud : 250m<sup>3</sup>/h

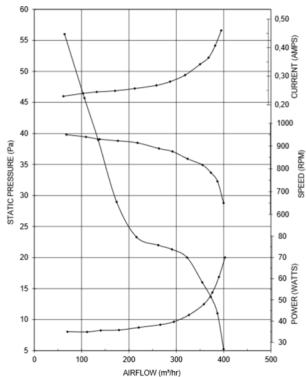

### TECHNISCHE GEGEVENS

Schema : Statische druk (Pa)  
 Serie : ACV  
 Type : 6-6-550  
 Inhoud : 550m<sup>3</sup>/h

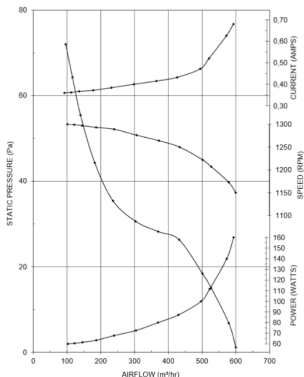

### TECHNISCHE GEGEVENS

Schema : Statische druk (Pa)  
 Serie : ACV  
 Type : 6-6-750  
 Inhoud : 750m<sup>3</sup>/h

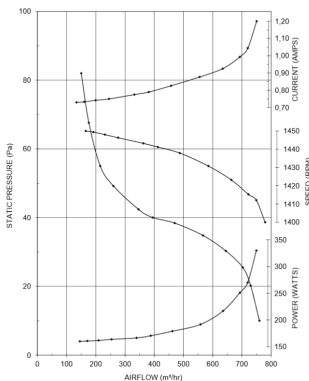

### TECHNISCHE GEGEVENS

Schema : Statische druk (Pa)  
 Serie : ACV  
 Type : 7-7-900  
 Inhoud : 1200m<sup>3</sup>/h

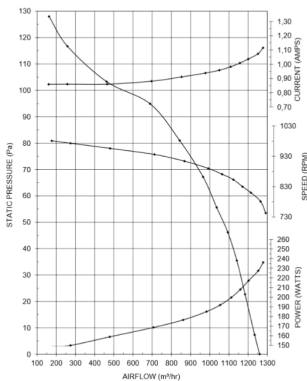

## Caja de ventilación FOAM Box 20231011

### TECHNISCHE GEVEGENS

Schema : Statische druk (Pa)  
Serie : ACV  
Type : 7-7-1400  
Inhoud : 1500m<sup>3</sup>/h

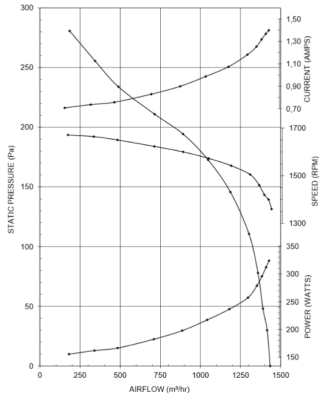

### TECHNISCHE GEVEGENS

Schema : Statische druk (Pa)  
Serie : ACV  
Type : 9-9-900 1/6  
Inhoud : 2000m<sup>3</sup>/h

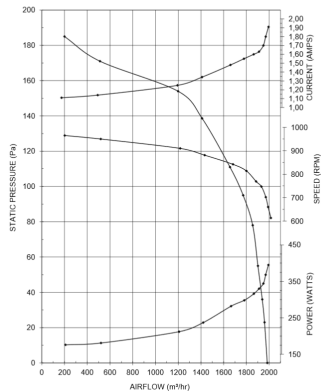

### TECHNISCHE GEVEGENS

Schema : Statische druk (Pa)  
Serie : ACV  
Type : 9-9-900 1/3  
Inhoud : 2500m<sup>3</sup>/h

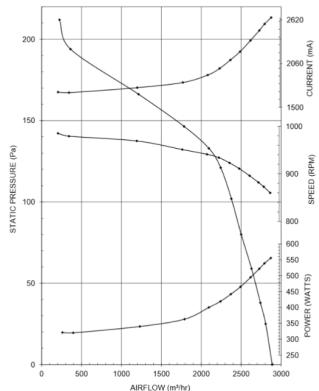

### TECHNISCHE GEVEGENS

Schema : Statische druk (Pa)  
Serie : ACV  
Type : 9-9-1400  
Inhoud : 3000m<sup>3</sup>/h

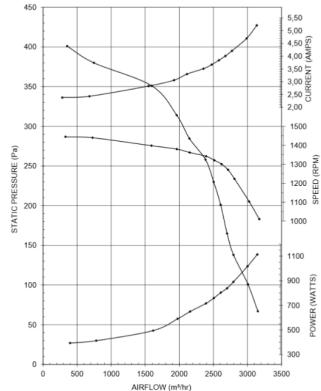

### TECHNISCHE GEGEVENS

Schema : Statische druk (Pa)  
 Serie : ACV  
 Type : 10-10-1400  
 Inhoud : 4250m<sup>3</sup>/h

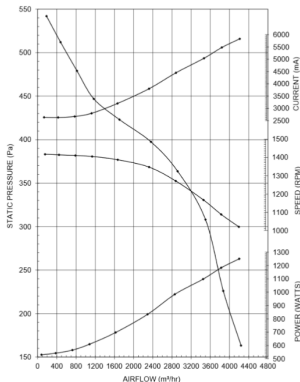

### TECHNISCHE GEGEVENS

Schema : Statische druk (Pa)  
 Serie : ACV  
 Type : 12-9-900  
 Inhoud : 5000m<sup>3</sup>/h

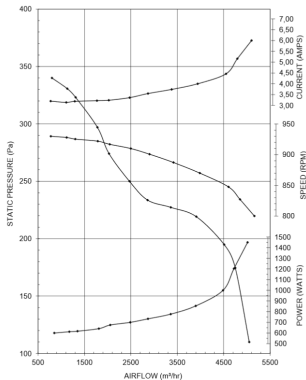

### TECHNISCHE GEGEVENS

Schema : Statische druk (Pa)  
 Serie : ACV  
 Type : 12-12-900  
 Inhoud : 6000m<sup>3</sup>/h

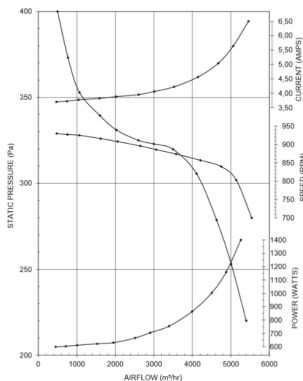

### TECHNISCHE GEGEVENS

Schema : Statische druk (Pa)  
 Serie : ACV  
 Type : 12-12-1100  
 Inhoud : 7000m<sup>3</sup>/h

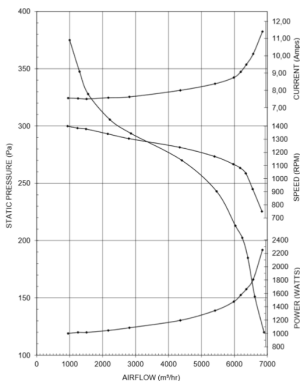

## Foam Ventilationbox 20231011

### INDICE

SICUREZZA	página 33
RISCHI ELETTRICI	página 33
RISCHI DI TIPO MECCANICO	página 33
INTRODUZIONE	página 33
CONCEZIONE DELL IMPIEGO	página 33
GARANZIA E RESPONSABILITÀ	página 33
TRASPORTO / DISIMBALLATO	página 34
QUADRO GENERALE	página 34
INSTALLAZIONE	página 35
MANUTENZIONE	página 35
PROBLEMI DI FUNZIONAMENTO	página 36
SMONTAGGIO E RIMOZIONE	página 36
SCHEMA ELETTRICO	página 36
DICHIARAZIONE DI CONFORMITA DELL'UE	página 37
DISEGNI SCHEMATICI	página 38

### Modello

6-6-250, 6-6-550, 6-6-750, 7-7-900,  
7-7-1400, 9-9-900 1/6, 9-9-900 1/3, 9-9-1400,  
10-10-1400, 12-9-900, 12-12-900,  
12-12-1100

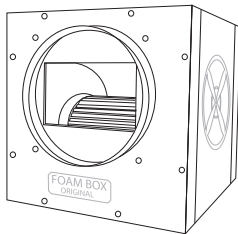



**SICUREZZA**

Este manual proporciona información e instrucciones relativas a un uso seguro y apropiado. Questo manuale fornisce le informazioni e le istruzioni per l'uso corretto e sicuro del dispositivo. Molti incidenti si verificano a seguito di un uso improprio. Pertanto, si richiede di seguire sempre le istruzioni contenute in questo manuale. Gli utenti dovrebbero conoscere le misure di sicurezza in questo manuale per l'operazione di scatole di Foam Ventilationbox®.

**RISCHI ELETTRICI**

Durante l'installazione o la realizzazione del processo di manutenzione, c'è il rischio di folgorazione. Sia consapevoli delle seguenti misure di sicurezza prima di iniziare l'installazione o la manutenzione.



In primo luogo, scollegli la scatola dall'alimentazione staccando la spina dalla presa prima di avviare l'esecuzione del processo di manutenzione.



Attenzione! Giusto dopo averla scollegato dalla presa, possono avere alcuni componenti elettrici interni con caricamento!



Ricolleghila alla rete elettrica di nuovo dopo avere completato la manutenzione o quando l'installazione è finita. Non posizioni l'airbox in un luogo direttamente esposto alla pioggia, quindi se lo installa sul lato esterno, assicurarsi che sia ben protetto.

**RISCHI DI TIPO MECCANICO**

Durante l'installazione o il processo di manutenzione, c'è un rischio di lesioni o danni causati da una scossa elettrica. Non apra mai l'alloggiamento della ventola mentre è in uso.



I processi di manutenzione possono essere eseguiti solo in una scatola ventilatorio disconnessa in cui la spina non è collegata alla rete elettrica.

**INTRODUZIONE**

Questo manuale è destinato agli utenti e installatori di Foam Ventilationbox. Troverete in questo manuale tutte le informazioni necessarie per utilizzare il ventilatore in un modo sicuro e consigliato. Prima di iniziare ad usarlo, è molto importante abituarci a questo manuale. Si abitui anche con il funzionamento e gli istruzioni di sicurezza. Gli istruzioni di sicurezza qui menzionati devono essere rispettati in ogni momento. Questo è per l'interesse della sua sicurezza e per evitare di danneggiare l'apparecchio.

**CONCEZIONE DELL'IMPIEGO**

Le scatole di Foam Ventilationbox® sono destinate esclusivamente come sistemi di estrazione (come le cucine professionali), o come un componente di un sistema di trattamento dell'aria. Le informazioni contenute in questo manuale si concentra sull'uso originariamente previsto per il dispositivo. Le scatole AIRFAN® dovrebbero essere usati solo sotto l'uso per cui è stato originariamente progettato.

**GARANZIA E RESPONSABILITÀ**

AIRFAN® offre una garanzia di 12 mesi dopo l'installazione. La garanzia non si applica nei seguenti casi:

- Se l'installazione non è stata eseguita in conformità con i requisiti applicabili.
- La scatola di ventilazione ha dei difetti di collegamento difettosi, uso improprio o di tentativo di scartare il dispositivo.
- Ci sono stati cambiamenti nel cablaggio o riparazioni da parte di una persona non autorizzata.

## Foam Ventilationbox 20231011

I costi sostenuti relativi all'installazione non rientrano nell'ambito di applicazione della garanzia. Quando un guasto viene rilevato nel dispositivo durante il periodo di garanzia, questo fatto deve essere comunicato a un centro di acquisizione o a un installatore. Se la manutenzione o altri processi sono fatti in seguito ad altre istruzioni non descritte in questo manuale, o quando si hanno fatto modifiche al dispositivo senza il nostro consenso esplicito, allora la responsabilità viene trasferita all'utente di ripristinare le condizioni che rendono il dispositivo di nuovo sotto l'abbraccio della direttiva europea.

AIRFAN® riserva il diritto di modificare i processi di produzione o la configurazione dei loro prodotti, in qualsiasi momento, senza che ciò costituisca un obbligo di aggiornare dispositivi consegnati in passato. I dati raccolti in questo manuale coincidono con le informazioni più recenti. Tali informazioni possono cambiare in futuro senza preavviso.

### SCHEDA TECNICA

Descrizione : Foam Ventilationbox

Produttore : AIRFAN®

Anno di produzione : 2023

Alimentazione : 230 VCA, 50 Hz

Articolo	Codice	M3/h	Max AMP.	Misura (cm)	Peso (kg)
FOAM250	FMB6250	250m3/h	0,25	32x32x38	4,05
FOAM550	FMB6550	550m3/h	0,68	32x32x38	5,00
FOAM750	FMB6750	750m3/h	1,20	32x32x38	5,00
FOAM1200	FMB790	1200m3/h	0,88	42x42x48	10,50
FOAM1500	FMB714	1500m3/h	2,01	42x42x48	10,00
FOAM2000	FMB90016	2000m3/h	2,35	52x52x58	17,50
FOAM2500	FMB90013	2500m3/h	2,43	52x52x58	18,00
FOAM3250	FMB91400	3250m3/h	5,45	52x52x58	18,00
FOAM4250	FMB1014	4250m3/h	7,70	52x52x58	19,50
FOAM5000	FMB299	5000m3/h	5,60	62x62x68	21,50
FOAM6000	FMB12129	6000m3/h	6,25	62x62x68	27,00
FOAM7000	FMB121211	7000m3/h	6,50	62x62x68	27,50

### QUADRO GENERALE

Il Foam Ventilationbox è costituito da una ventola centrifuga posizionata centralmente, inserita dentro una cassa EPP Foam. La cassa è totalmente isolata in modo tale da ridurre al minimo i ruori prodotti dalla ventola. Il ventilatore cassonato ISO è provvisto di flange di ingresso, che permettono la connessione della cassa al sistema di ventilazione.

Visto come il sistema di ventilazione è composto possiamo concludere che dopo l'installazione sarà operativo 24 ore al giorno. Per ridurre al massimo il dispendio di energia e consumo, raccomandiamo di connettere il ventilatore cassonato a un meccanismo di controllo della ventola per poter regolare nel modo più efficiente possibile il flusso d'aria.

**INSTALLAZIONE**

Nella fase di installazione é importante tenere in considerazione che il ventilatore cassonato ISO sia montato o sospeso in modo stabile. Solo dopo che il ventilatore cassonato é fermamente fissato con l'apposito kit di montaggio sui punti predisposti ( vedi figura ) é possibile connetterlo al condotto di ventilazione.

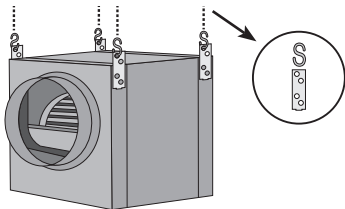

Il Foam Ventilationbox deve essere connesso, in accordo con le linee guida della compagnia elettrica, ad una fonte elettrica che provveda sufficiente energia per attivare la stessa.

**MANUTENZIONE**

La manutenzione tecnica del Foam Ventilationbox non é necessaria. Per rimuovere eventuale sporcizia dal ventilatore cassonato usare un bomboletta ad aria. In questo caso:

- Staccare la spina dalla fonte elettrica
- Rimuovere la sporcizia dall'interno della cassa
- Rimuovere il condotto di ventilazione dal lato uscita
- Controllare la ventola. Se la ventola é visibilmente sporca ( uno strato di grasso spesso piú di un millimetro sulle lame ) allora raccomandiamo di far pulire il sistema di ventilazione da un'installatore certificato
- Controllare il cuscinetto della ventola facendolo girare manualmente. Controllare che la ventola non onduli ( sbilanciata ). Contattare un installatore certificato quando il cuscinetto produce rumore o la ventola non é bilanciata.



Prima di eseguire ogni tipo di manutenzione, assicurarsi che il Foam Ventilationbox sia spento per poi staccare la spina dalla fonte di energia. Fare attenzione al fatto che nel momento in cui il sistema di ventilazione viene staccato dalla fonte di energia elettrica ci possono essere componenti interni che rimangono carichi.



Durante l'installazione si possono verificare incidenti dovuti ai componenti rotatori del sistema stesso. Mai aprire la cassa del sistema di ventilazione quando é in funzione. Ogni tipo di manutenzione deve essere eseguito dopo che il sistema di ventilazione é completamente staccato dalla fonte di energia elettrica.

## Foam Ventilationbox 20231011

### PROBLEMI DI FUNZIONAMENTO

PROBLEMI DI FUNZIONAMENTO	CAUSE	SOLUZIONI
La ventola non fornisce aire sufficiente ventilazione	Motore difettoso	Rimpiazzare il motore di ventilazione*
	Condensatore difettoso Insufficiente alimentazione elettrica	Rimpiazzare il condensatore* Controllare che il ventilatore cassettonato sia correttamente connesso alla fonte di energia elettrica.*
Il ventilatore ronzia	Sbilanciamento della ventola o del motore	Rimpiazzare l ventola o il motore* Pulire la ventola
	Motore difettoso	Rimpiazzare il motore di ventilazione*
	Il ventilatore cassettonato non é posizionato /appeso nel modo corretto	Migliorare la stabilita' del ventilatore cassettonato

\* Contattare un installatore certificato o il distributore autorizzato.

### SMONTAGGIO E RIMOZIONE



il proprietario del sistema di ventilazione é responsabile, alla fine del periodo di vita del ventilatore cassettonato, di smontare in modo corretto la cassa e i componenti interni, seguendo le regole pertinenti dettate dalla legge in vigore.



Prodotti scartati possono contenere materiali riciclabili. Per cui si consiglia di consegnare i materiali scartati negli appositi punti di riciclo.

### SCHEMA ELETTRICO

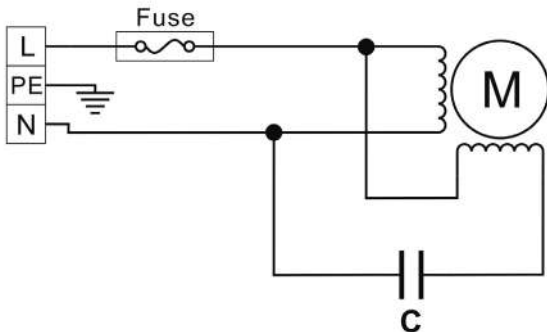

## DICHIARAZIONE DI CONFORMITÀ DELL'UE

 **AIRFAN**<sup>®</sup>  
PROFESSIONAL AIR HANDLING

AIRFAN<sup>®</sup> Professional Air Handling  
Postbus 25  
5170 AA Kaatsheuvel  
Paesi Bassi  
www.airfan.pro



AIRFAN<sup>®</sup> dichiara che la nostra società sia ufficialmente autorizzata per il disegno della documentazione tecnica di questo apparecchio, e non si assume anche la piena responsabilità per i prodotti elencati di seguito:

Descrizione:

**FOAM VENTILATION BOX**

Articolo:

**7-7-900, 7-7-1400, 9-9-900 1/6, 9-9-900 1/3, 9-9-1400, 10-10-1400,  
12-9-900, 12-12-900, 12-12-1100**

De conformidad con:

**Direttiva a bassa potenza 2014/35/EU, Direttiva EMC 2014/30/EU,  
Direttiva WEEE 2012/19/EU, Direttiva RoHS 2011/65/EU**Modalità di applicazione  
armonizzate:**NEN-EN-ISO 12100, NEN-EN-IEC 60204-1, NEN-EN-IEC 61000-6-3**

NL-Kaatsheuvel, 7 agosto de 2023  
AIRFAN<sup>®</sup> Professional Air Handling

**VORREMMO ATTIRARE LA VOSTRA ATTENZIONE AI SEGUENTI PUNTI:***Gli apparecchi AIRFAN<sup>®</sup> sono adattati per l'uso nell'ambito dei sistemi di ventilazione**AIRFAN<sup>®</sup> vende solo B2B**AIRFAN<sup>®</sup> non è responsabile per l'installazione di questo prodotto**Gli apparecchi AIRFAN<sup>®</sup> sono disponibili solo a punti vendita autorizzati.***Disclaimer:**

Nell'accettare questo prodotto, il cliente verifica, che i beni consegnati non saranno usati nella commissione di alcun crimine.

Il cliente esenta AIRFAN<sup>®</sup> contro tutte le possibili richieste che riguardano il concetto sopra menionato.

AIRFAN<sup>®</sup> non può essere tenuto responsabile per alcun uso improprio, un'incorretto assemblaggio delle parti e/o ogni installazione impropria.

Le informazioni provvedute in questo foglietto informativo sono state realizzate accuratamente. In ogni caso non siamo responsabili degli eventuali errori di stampa.

## Foam Ventilationbox 20231011

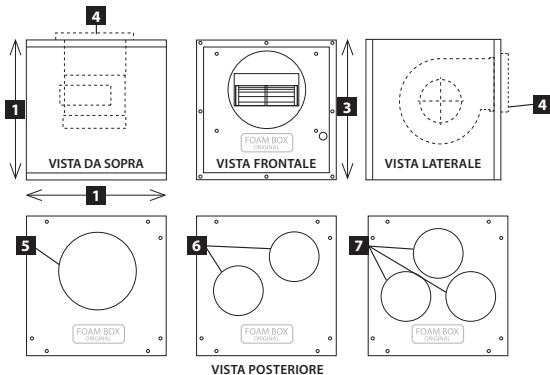
**DISEGNI SCHEMATICI**

Articolo	Codice	M3/h	MAX. AMP	Peso (kg)	1	2	3	4	5
					Misura Lunghezza (mm)	Misura Larghezza (mm)	Misura Altezza (mm)	ø Flangia IN (mm)	ø Flangia OUT (mm)
FOAM250	FMB6250	250m3/h	0,25	4,05	320	320	380	125	125
FOAM550	FMB6550	550m3/h	0,68	5,00	320	320	380	160	160
FOAM750	FMB6750	750m3/h	1,20	5,00	320	320	480	200	200
FOAM1200	FMB790	1200m3/h	0,88	10,50	420	420	480	250	250
FOAM1500	FMB714	1500m3/h	2,01	10,00	420	420	380	250	250
FOAM2000	FMB90016	2000m3/h	2,35	17,50	520	520	580	250	250
FOAM2500	FMB90013	2500m3/h	2,43	18,00	520	520	580	250	250
FOAM3250	FMB91400	3250m3/h	5,45	18,00	520	520	580	250	250
FOAM4250	FMB1014	4250m3/h	7,70	19,50	520	520	580	6	2 x 250
FOAM5000	FMB299	5000m3/h	5,60	21,50	620	620	680	7	2 x 250
FOAM6000	FMB12129	6000m3/h	6,25	27,00	620	620	680	7	3 x 250
FOAM7000	FMB121211	7000m3/h	6,50	27,50	620	620	680	7	3 x 250

**Alimentazione: 1/fase - 230v/50 hz**

### TECHNISCHE GEGEVENS

Schema : Statische druk (Pa)  
 Serie : ACV  
 Type : 6-6-250  
 Inhoud : 250m<sup>3</sup>/h

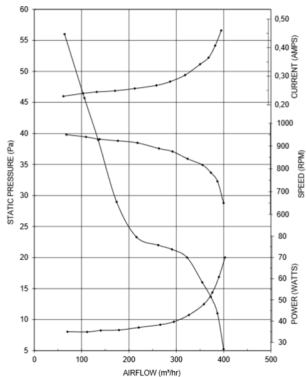

### TECHNISCHE GEGEVENS

Schema : Statische druk (Pa)  
 Serie : ACV  
 Type : 6-6-550  
 Inhoud : 550m<sup>3</sup>/h

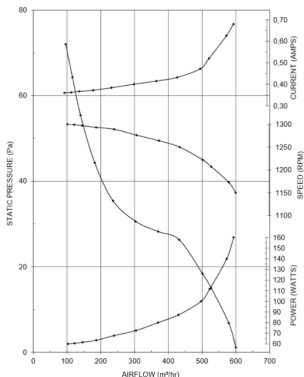

### TECHNISCHE GEGEVENS

Schema : Statische druk (Pa)  
 Serie : ACV  
 Type : 6-6-750  
 Inhoud : 750m<sup>3</sup>/h

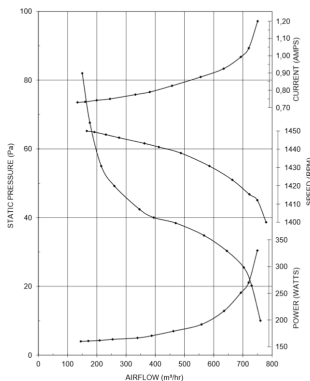

### TECHNISCHE GEGEVENS

Schema : Statische druk (Pa)  
 Serie : ACV  
 Type : 7-7-900  
 Inhoud : 1200m<sup>3</sup>/h

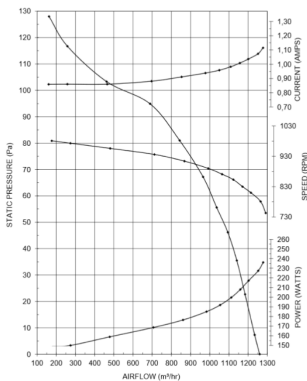

## Foam Ventilationbox 20231011

### TECHNISCHE GEVEGENS

Schema : Statische druk (Pa)  
Serie : ACV  
Type : 7-7-1400  
Inhoud : 1500m<sup>3</sup>/h

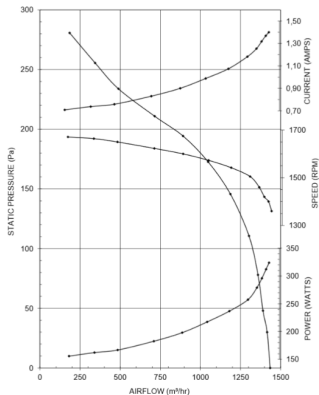

### TECHNISCHE GEVEGENS

Schema : Statische druk (Pa)  
Serie : ACV  
Type : 9-9-900 1/6  
Inhoud : 2000m<sup>3</sup>/h

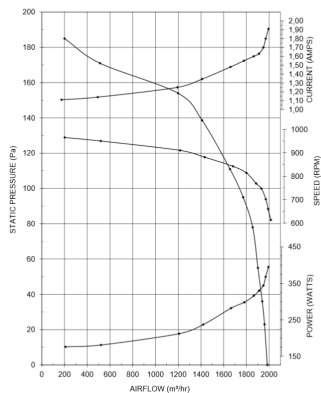

### TECHNISCHE GEVEGENS

Schema : Statische druk (Pa)  
Serie : ACV  
Type : 9-9-900 1/3  
Inhoud : 2500m<sup>3</sup>/h

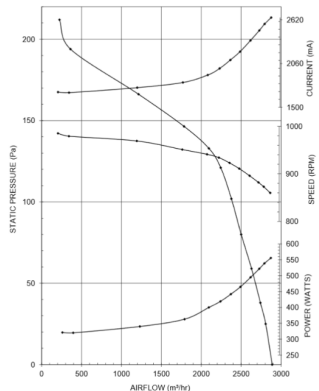

### TECHNISCHE GEVEGENS

Schema : Statische druk (Pa)  
Serie : ACV  
Type : 9-9-1400  
Inhoud : 3000m<sup>3</sup>/h

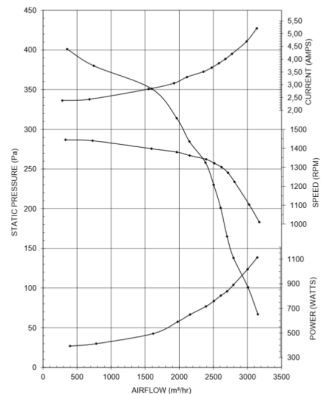



**TECHNISCHE GEVEGENS**

Schema : Statistische druk (Pa)  
 Serie : ACV  
 Type : 10-10-1400  
 Inhoud : 4250m<sup>3</sup>/h

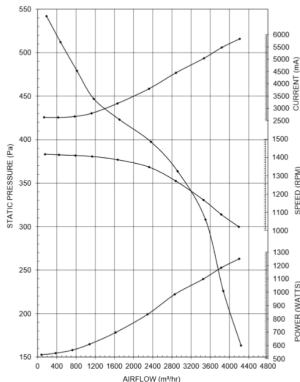

**TECHNISCHE GEVEGENS**

Schema : Statistische druk (Pa)  
 Serie : ACV  
 Type : 12-9-900  
 Inhoud : 5000m<sup>3</sup>/h

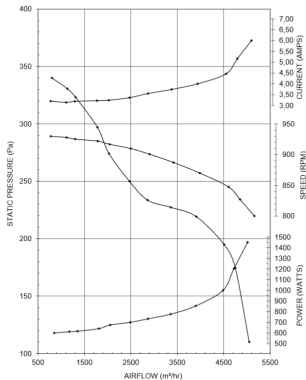

**TECHNISCHE GEVEGENS**

Schema : Statistische druk (Pa)  
 Serie : ACV  
 Type : 12-12-900  
 Inhoud : 6000m<sup>3</sup>/h

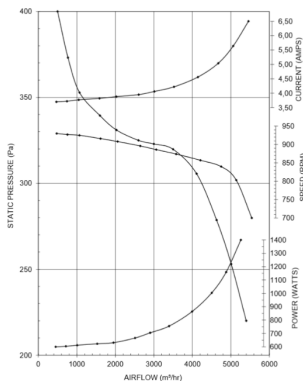

**TECHNISCHE GEVEGENS**

Schema : Statistische druk (Pa)  
 Serie : ACV  
 Type : 12-12-1100  
 Inhoud : 7000m<sup>3</sup>/h

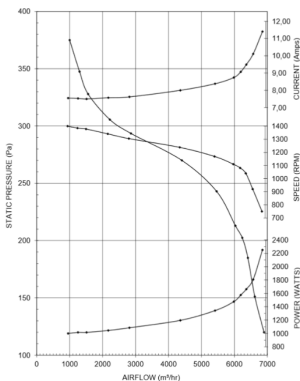

## Foam Ventilationbox 20231011

### TABLE DES MATIÈRES

SÉCURITÉ	page 43
RISQUES ÉLECTRIQUES	page 43
RISQUES MECANIQUES, INTRODUCTION	page 43
OBJECTIF D'UTILISATION	page 43
GARANTIE ET RESPONSABILITÉ	page 43
SPÉCIFICATIONS TECHNIQUES	page 44
TRANSPORT / DÉPANNAGE	page 44
VUE D'ENSEMBLE ET PRINCIPE	page 44
INSTALLATION	page 45
ENTRETIEN	page 45
MALFONCTIONS	page 46
DÉMONTAGE ET DÉMONTAGE	page 46
SCHÉMA ÉLECTRIQUE	page 46
DÉCLARATION DE CONFIRMATION DE L'UE	page 47
DESSINS DE SOMMAIRE	page 48

#### Type

6-6-250, 6-6-550, 6-6-750, 7-7-900,  
7-7-1400, 9-9-900 1/6, 9-9-900 1/3, 9-9-1400,  
10-10-1400, 12-9-900, 12-12-900,  
12-12-1100

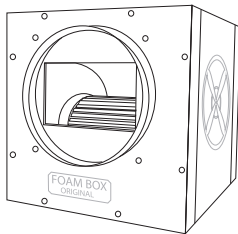

**SÉCURITÉ**

Ce manuel donne des informations et des instructions relatives à une utilisation appropriée et sûre du périphérique. Beaucoup d'accidents se produisent comme conséquence d'une mauvaise utilisation. C'est pourquoi les indications fournies dans ce manuel doivent être suivies en tout temps. Les utilisateurs doivent observer attentivement les mesures de sécurité présentes dans ce manuel pendant le fonctionnement de l'appareil.

**RISQUES ÉLECTRIQUES**

Pendant l'installation ou lors de la maintenance, il y a risque de choc électrique. Prenez connaissance des mesures de sécurité suivantes avant de commencer par l'installation ou la maintenance:



Tout d'abord, débranchez la boîte de ventilation de l'alimentation et débranchez-la de la prise électrique avant de commencer à exécuter les procédures de maintenance. Fais attention! Après la déconnexion de l'alimentation électrique, le condenseur peut rester chargé!



Reprenez l'alimentation de l'appareil ou rallumez l'appareil à la prise après avoir fini toute procédure ou lorsque l'installation est terminée.



Ne placez pas la Foam Ventilationbox directement exposée à la pluie, dans le cas où elle la place à l'extérieur dans une installation sous un toit.

**RISQUES MECANIQUES**

Pendant l'installation ou pendant le processus de maintenance, il existe un risque de subir des blessures et des blessures en raison d'un choc électrique. Ne jamais ouvrir le boîtier de la boîte, pendant ce temps, il est utilisé.



Les procédures d'entretien ne peuvent être exécutées qu'avec une boîte de ventilation déconnectée, la fiche d'alimentation n'est pas connectée à l'alimentation électrique.

**INTRODUCTION**

Ce manuel est destiné aux utilisateurs et aux installateurs de la boîte de Foam Ventilationbox. Dans ces instructions, vous trouverez toutes les informations dont vous pourriez avoir besoin pour utiliser la boîte de ventilation de manière sûre et conseillée. Avant de commencer à utiliser votre Foam Ventilationbox, il est très important de connaître suffisamment Ce manuel. Il est nécessaire de se familiariser avec le fonctionnement de l'appareil et les consignes de sécurité. Les consignes de sécurité mentionnées ici doivent être suivies en tout temps. Ceci est dans l'intérêt de votre sécurité et pour éviter d'endommager l'appareil.

**OBJECTIF D'UTILISATION**

La boîte Foam Ventilationbox est exclusivement destinée à être installée dans les endroits qui possèdent un système d'évacuation (comme les cuisines professionnelles), ou comme composant d'un système de contrôle de l'air. L'information contenue dans ce manuel est axée sur l'utilisation initialement désignée de la boîte de ventilation. Ce contrôleur AIRFAN® ne peut être utilisé que si cela se fait selon les objectifs d'utilisation prévus.

**GARANTIE ET RESPONSABILITÉ**

AIRFAN® accorde une garantie pour une période de 12 mois après l'installation. La garantie n'est pas applicable dans les cas suivants:

- L'installation n'a pas été exécutée conformément aux exigences applicables;
- L'appareil présente des défauts issus d'une connexion défectueuse, d'une mauvaise utilisation ou d'un déversement de la boîte de ventilation;
- Il y a eu des changements dans le câblage ou les réparations par une personne non autorisée.

## Foam Ventilationbox 20231011

Les coûts encourus par rapport à l'installation sont exclus du champ de garantie. Comme un défaut a été détecté dans l'appareil pendant la période de garantie, cela doit être notifié au installateur ou à la sortie correspondante. Si les procédures de maintenance ou d'autres procédures ont été effectuées suite à d'autres guides que ceux décrits dans ce manuel, ou lorsque des modifications ont été apportées à la boîte de ventilation sans notre consentement, l'utilisateur est responsable de ramener l'état de l'appareil en ligne avec Applicable par la directive européenne.

AIRFAN® se réserve le droit de modifier la fabrication et / ou la configuration de ses produits à tout moment, sans qu'il soit obligatoire de mettre à jour les produits précédemment livrés. Les informations contenues dans ce manuel d'utilisation concernent les informations les plus récentes. Ces informations peuvent être modifiées sur un point de temps futur sans préavis.

### SPÉCIFICATIONS TECHNIQUES

Description : AIRFAN® FOAM VENTILATION BOX

Fabricant : AIRFAN®

Année de production : 2023

Alimentation électrique : 230VAC, 50 Hz

Article	Type	M3/h	L.max. AMP	Mesures (cm)	Poids (kg)
FOAM250	FMB6250	250m3/h	0,25	32x32x38	4,05
FOAM550	FMB6550	550m3/h	0,68	32x32x38	5,00
FOAM750	FMB6750	750m3/h	1,20	32x32x38	5,00
FOAM1200	FMB790	1200m3/h	0,88	42x42x48	10,50
FOAM1500	FMB714	1500m3/h	2,01	42x42x48	10,00
FOAM2000	FMB90016	2000m3/h	2,35	52x52x58	17,50
FOAM2500	FMB90013	2500m3/h	2,43	52x52x58	18,00
FOAM3250	FMB91400	3250m3/h	5,45	52x52x58	18,00
FOAM4250	FMB1014	4250m3/h	7,70	52x52x58	19,50
FOAM5000	FMB299	5000m3/h	5,60	62x62x68	21,50
FOAM6000	FMB12129	6000m3/h	6,25	62x62x68	27,00
FOAM7000	FMB121211	7000m3/h	6,50	62x62x68	27,50

### TRANSPORT / DÉPANNAGE

Prenez en compte par transport le poids de la Foam Ventilationbox, que vous trouverez dans les spécifications techniques. Transporter la Foam Ventilationbox toujours sur une palette. L'envoi par message n'est pas autorisé à empêcher que le ventilateur centrifuge soit déséquilibré.

Lancez l'emballage en suivant la réglementation relative à l'environnement. Le matériau d'emballage est recyclable. Évitez de le jeter dans le conteneur général, mais essayez de trouver le contenant approprié à sa disposition.

### VUE D'ENSEMBLE ET PRINCIPE

La Foam Ventilationbox AIRFAN® se compose d'un ventilateur centrifuge central, qui est construit dans un boîtier EPP Foam. Le boîtier est isolé pour minimiser toute production de bruit. La Foam Ventilationbox est munie de brides d'admission et d'échappement, avec lesquelles la boîte peut être connectée à un système de ventilation.

En raison de la conception d'un système de ventilation, il est évident que l'installation fonctionnera 24 heures par jour. Pour être aussi économique que possible avec l'énergie et la consommation, nous vous recommandons de connecter la boîte de ventilateur à un contrôleur de ventilateur, afin de pouvoir réguler le débit d'air aussi efficacement que possible.

**INSTALLATION**

Prenez soin du processus d'installation que la Foam Ventilationbox est montée ou accrochée de manière stable. Lorsque la boîte de ventilation est solidement fixée avec les crochets de suspension appropriés montés sur le point de montage (voir dessin ci-dessous), raccordez ensuite les conduits de ventilation.

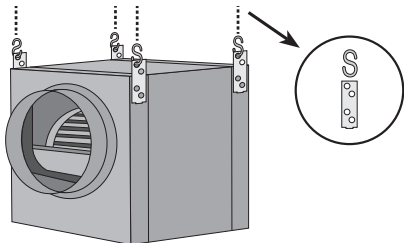

La boîte de Foam Ventilationbox doit être connectée conformément aux directives valables de la société de l'électricité, à une alimentation qui fournit une puissance suffisante.

**ENTRETIEN**

La maintenance technique de Foam Ventilationbox n'est pas nécessaire. Il est possible, pour éliminer la saleté de la boîte de ventilation, utiliser un chiffon à sec pour le nettoyer. Dans ce cas:

- Retirez la fiche de la prise, débranchez-la de l'alimentation électrique;
- Retirez la saleté du boîtier.
- Retirez les conduits d'aération du côté de l'épuisement;
- Vérifiez le ventilateur pour le nettoyage. Si le ventilateur est visiblement sale (une couche de graisse de plus de 1 mm sur les lames), nous vous recommandons de laisser un installateur certifié effectuer le nettoyage.
- Vérifiez le palier du ventilateur, tournez-le avec la main. Vérifiez que le ventilateur ne souffle pas (déséquilibre). Prenez contact avec un installateur certifié si les roulements produisent du bruit ou si le ventilateur est déséquilibré.



Éteignez toujours l'appareil et retirez la fiche de la prise, débranchez la boîte de Foam Ventilationbox® de l'alimentation électrique avant d'exécuter toute procédure de maintenance. Soyez conscient qu'après la suppression de la puissance, il peut y avoir des composants internes qui restent chargés.



Pendant l'installation, il y a risque de blessure en raison des composants rotatifs. N'ouvrez jamais le boîtier de la boîte de ventilation, pendant ce temps-là, ça marche.



Les procédures d'entretien ne doivent être exécutées qu'avec une boîte de ventilation débranchée et avec la fiche complètement retirée de la prise, sans connexion à l'alimentation électrique.

## Foam Ventilationbox 20231011

### MALFONCTIONS

MAUVAIS FONCTIONNEMENT	CAUSE	RÉSOLUTION DE PROBLÈME
Le ventilateur offre un débit d'air insuffisant	Moteur défaillant	Remplacer le moteur de ventilation*
	Condenseur défectueux	Remplacer le condenseur*
Le ventilateur bourdonne	Trop peu d'alimentation électrique	Vérifiez si la boîte de ventilation est correctement connectée à l'alimentation électrique *
	Déséquilibre dans le ventilateur ou dans le moteur	Remplacer le ventilateur ou le moteur*
	Moteur défectueux	Remplacer le moteur de ventilation*
	La boîte de ventilation n'est pas accrochée ou placée de façon stable	Améliorer la stabilité de la boîte de ventilation

\*Approach a certified installer or take contact with the selling point.

### DÉMONTAGE ET RETRAIT



À la fin de la durée en direct de la boîte de ventilation, l'utilisateur est responsable d'un démontage sécurisé de l'appareil avant l'élimination de tout composant, conformément à la procédure pertinente conformément à la loi et aux règlements en vigueur.



Les produits abandonnés contiennent des matières recyclables. Ainsi, livrer le produit mis au rebut toujours par un point de collecte indiqué.

### SCHEMA ÉLECTRIQUE

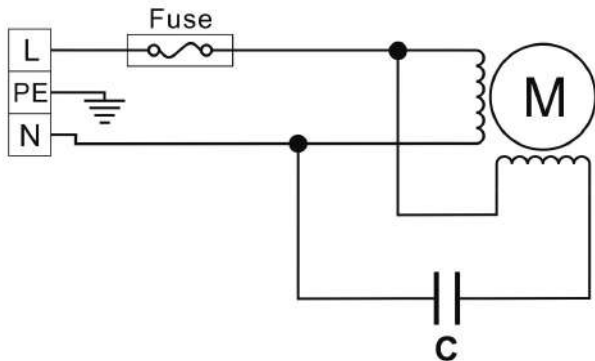

## DÉCLARATION DE CONFIRMITÉ DE L'UE



AIRFAN® Professional Air Handling  
Postbus 25  
5170 AA Kaatsheuvel  
Les Pays-Bas  
www.airfan.pro



Déclare que notre firma est officiellement autorisée à regrouper le Dossier technique de cet appareil et déclare à ses côtés sa propre responsabilité sur les produits ci-dessous:

Description: **FOAM VENTILATION BOX**  
Type: **7-7-900, 7-7-1400, 9-9-900 1/6, 9-9-900 1/3, 9-9-1400, 10-10-1400, 12-9-900, 12-12-900, 12-12-1100**

Conformément à: **Directive de faible puissance 2014/35 / UE, Directive CEM 2014/30 / UE, Directive WEEE 2012/19 / UE, Directive RoH 2011/65 / UE**

Normes appliquées harmonisées: **NEN-EN-ISO 12100, NEN-DE-IEV 60204-1, NEN-DE-IEC 61000-6-3**

NL-Kaatsheuvel, 7 août 2023  
AIRFAN® Professional Air Handling

**NOUS SOUHAITONS ATTIRER VOTRE ATTENTION SUR CE QUI SUIT:**

*Les boîtes de Foam Ventilationbox sont conçues pour être connectées aux systèmes de Foam Ventilationbox ne vend que B2B*

*AIRFAN® ne transporte ni ne gère aucune installation*

*Les boîtes de Foam Ventilationbox ne sont disponibles que par des points de vente certifiés.*

**Disclaimer:**

Par l'acceptation de cet produit, le client vérifie que les marchandises livrées ne seront pas utilisées dans la commission d'un crime.

Le client exonère AIRFAN® pour et contre toute réclamation éventuelle concernant ce sujet.

AIRFAN® ne peut être tenu responsable de toute utilisation non conforme, montage incorrect et / ou d'une mauvaise installation.

La conception et l'écriture de cette notice ont été réalisées avec la plus grande précision. Nous ne prenons pas en charge les erreurs d'impression ou de dactylographie.

## Foam Ventilationbox 20231011

### DESSINS DE CONTOUR

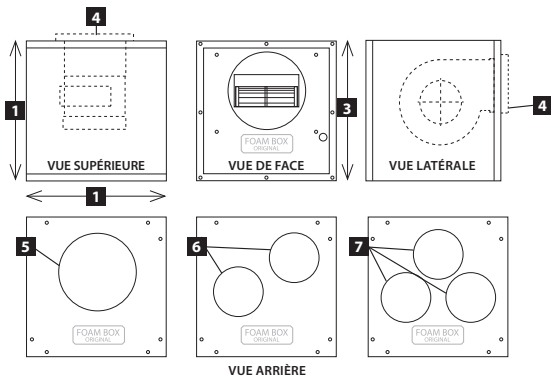

Article	Type	M3/h	L.MAX. AMP	Poids (kg)	1	2	3	4	5
					Mesures Lunghezza (en mm)	Mesures Larghezza (en mm)	Mesures Altezza (en mm)	ø Entrée des brides (en mm)	ø Sortie des bride (en mm)
FOAM250	FMB6250	250m3/h	0,25	4,05	320	320	380	125	125
FOAM550	FMB6550	550m3/h	0,68	5,00	320	320	380	160	160
FOAM750	FMB6750	750m3/h	1,20	5,00	320	320	480	200	200
FOAM1200	FMB790	1200m3/h	0,88	10,50	420	420	480	250	250
FOAM1500	FMB714	1500m3/h	2,01	10,00	420	420	380	250	250
FOAM2000	FMB90016	2000m3/h	2,35	17,50	520	520	580	250	250
FOAM2500	FMB90013	2500m3/h	2,43	18,00	520	520	580	250	250
FOAM3250	FMB91400	3250m3/h	5,45	18,00	520	520	580	250	250
FOAM4250	FMB1014	4250m3/h	7,70	19,50	520	520	580	6	2 x 250
FOAM5000	FMB299	5000m3/h	5,60	21,50	620	620	680	2 x 250	315
FOAM6000	FMB12129	6000m3/h	6,25	27,00	620	620	680	7	3 x 250
FOAM7000	FMB121211	7000m3/h	6,50	27,50	620	620	680	3 x 250	400

Alimentation électrique: 1/fase - 230v/50 hz



### TECHNISCHE GEGEVENS

Schema : Statische druk (Pa)  
 Serie : ACV  
 Type : 6-6-250  
 Inhoud : 250m<sup>3</sup>/h

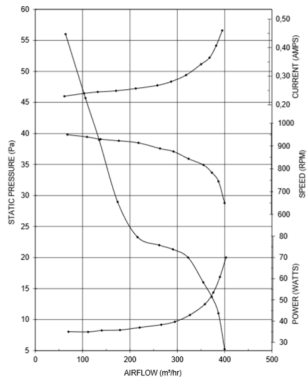

### TECHNISCHE GEGEVENS

Schema : Statische druk (Pa)  
 Serie : ACV  
 Type : 6-6-550  
 Inhoud : 550m<sup>3</sup>/h

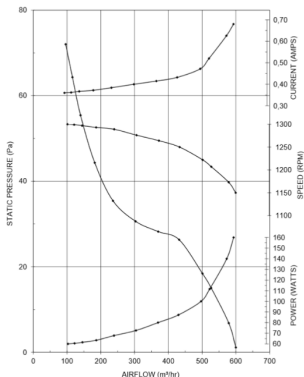

### TECHNISCHE GEGEVENS

Schema : Statische druk (Pa)  
 Serie : ACV  
 Type : 6-6-750  
 Inhoud : 750m<sup>3</sup>/h

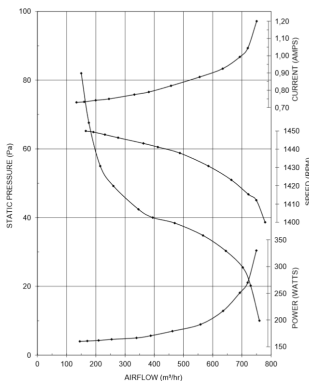

### TECHNISCHE GEGEVENS

Schema : Statische druk (Pa)  
 Serie : ACV  
 Type : 7-7-900  
 Inhoud : 1200m<sup>3</sup>/h

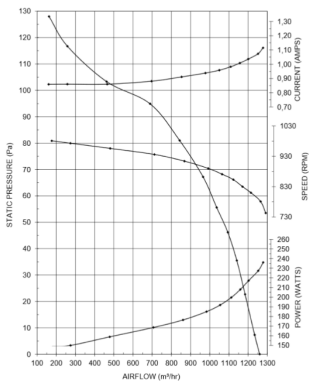

## Foam Ventilationbox 20231011

### TECHNISCHE GEGEVENS

Schema : Statische druk (Pa)  
Serie : ACV  
Type : 7-7-1400  
Inhoud : 1500m<sup>3</sup>/h

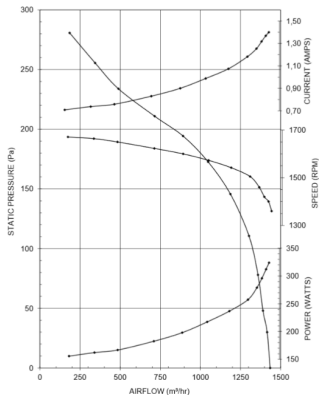

### TECHNISCHE GEGEVENS

Schema : Statische druk (Pa)  
Serie : ACV  
Type : 9-9-900 1/6  
Inhoud : 2000m<sup>3</sup>/h

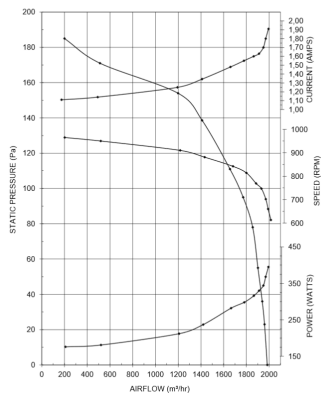

### TECHNISCHE GEGEVENS

Schema : Statische druk (Pa)  
Serie : ACV  
Type : 9-9-900 1/3  
Inhoud : 2500m<sup>3</sup>/h

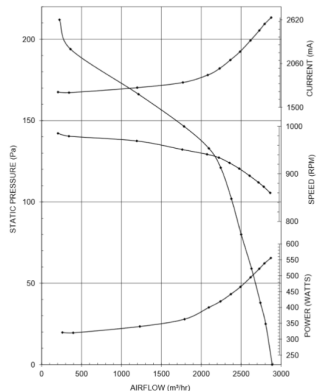

### TECHNISCHE GEGEVENS

Schema : Statische druk (Pa)  
Serie : ACV  
Type : 9-9-1400  
Inhoud : 3000m<sup>3</sup>/h

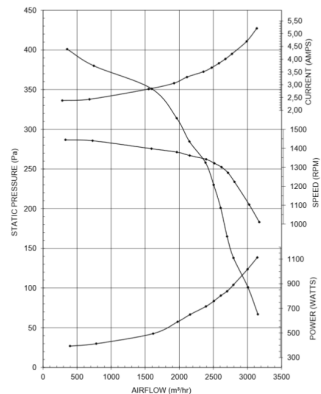

**TECHNISCHE GEVEGENS**

Schema : Statistische druk (Pa)  
 Serie : ACV  
 Type : 10-10-1400  
 Inhoud : 4250m<sup>3</sup>/h

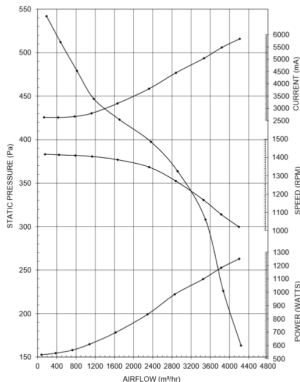

**TECHNISCHE GEVEGENS**

Schema : Statistische druk (Pa)  
 Serie : ACV  
 Type : 12-9-900  
 Inhoud : 5000m<sup>3</sup>/h

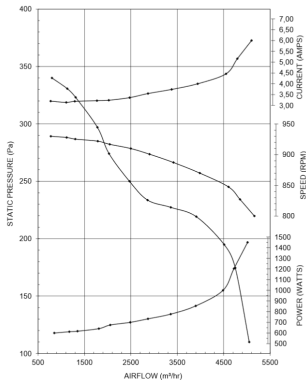

**TECHNISCHE GEVEGENS**

Schema : Statistische druk (Pa)  
 Serie : ACV  
 Type : 12-12-900  
 Inhoud : 6000m<sup>3</sup>/h

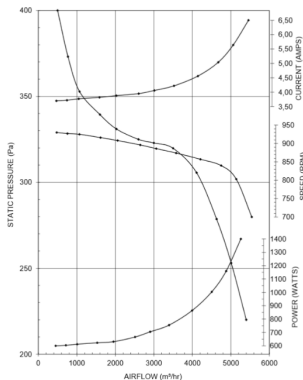

**TECHNISCHE GEVEGENS**

Schema : Statistische druk (Pa)  
 Serie : ACV  
 Type : 12-12-1100  
 Inhoud : 7000m<sup>3</sup>/h

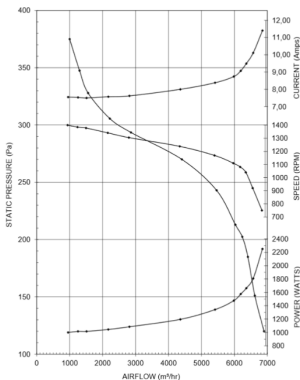

## Foam Ventilationbox 20231011

### TABLE OF CONTENTS

SAFETY	page 53
ELECTRICAL HAZARDS	page 53
MECHANICAL HAZARDS, INTRODUCTION	page 53
AIM OF USAGE	page 53
WARRANTY AND LIABILITY	page 53
TECHNICAL SPECIFICATION	page 54
TRANSPORTATION / UNPACKAGING	page 54
OVERVIEW AND PRINCIPLE	page 54
INSTALLATION	page 55
MAINTENANCE	page 55
MALFUNCTIONS	page 56
DISMOUNTING AND REMOVAL	page 56
ELECTRICAL SCHEME	page 56
EU DECLARATION OF CONFIRMITY	page 57
OUTLINE DRAWINGS	page 58

#### Type

6-6-250, 6-6-550, 6-6-750, 7-7-900,  
7-7-1400, 9-9-900 1/6, 9-9-900 1/3, 9-9-1400,  
10-10-1400, 12-9-900, 12-12-900,  
12-12-1100

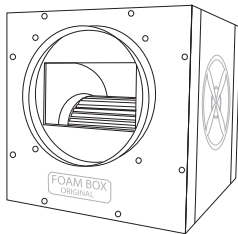

**SAFETY**

This manual gives information and instructions relative to an appropriate and safe usage of the device. Many accidents happen as consequence for an improper usage. That is why the indications given in this manual should be followed at all times. Users should observe carefully the safety measures present in this manual during the functioning of the device.

**ELECTRICAL HAZARDS**

During the installation or during the process of maintenance, there is the danger of electricity shock. Become aware of the following safety measures before starting with the installation or maintenance:



First of all, disconnect the ventilation box from the power supply and unplug it from the electrical socket, before starting to execute the maintenance procedures. Watch out! After disconnecting from the power supply, the condenser might remain charged!



Resume the power supply to the unit or plug the device again to the socket after finishing any procedure or when the installation is finished.



Do not place the Foam Ventilator Box directly exposed to rain, in case of putting it outdoors place it in an installation under a roof.

**MECHANICAL HAZARDS**

During the installation or during the process of maintenance, there is the danger of suffering injuries and wounds by cause of an electricity shock. Do not ever open the housing of the box, meanwhile this is in use.



Maintenances procedures can only be executed with a disconnected ventilation box which power plug is not connected to the power supply.

**INTRODUCTION**

This manual is meant for users and installers of the Foam Ventilationbox. In these instructions you can find all the information that you might need to use the Ventilation Box in a safe and advisable way. Before starting to use your Foam Ventilationbox, it is of great importance to get sufficiently familiar with this manual. It is necessary to get familiar with the working of the device and the safety instructions. The safety instructions here mentioned must be followed at all times. This is on the interest of your safety and to prevent damage to the device.

**AIM OF USAGE**

The FOAM VENTILATION BOX are exclusively meant to be installed in exhaust systems (like professional kitchens), or as a component of an air control system. The information in this manual is focused in the originally designated use of the Ventilation Box. This AIRFAN® controller can only be used if it is done under the intended aims of usage.

**WARRANTY AND LIABILITY**

AIRFAN® grants a warranty for a period of 12 months after installation. The warranty is not applicable in the following cases:

- The installation was not executed following the applicable requirements;
- The device presents defects originated by faulty connection, improper use or dumping of the Ventilation Box;
- There have been made changes in the wiring or reparations by an unauthorized person.

## Foam Ventilationbox 20231011

The costs incurred relative to the installation fall outside the warranty field. As a defect is detected in the device during the period of warranty, this should be notified to the installer or to the pertinent outlet. Had the maintenance or other procedures been done following other guides than the ones described in this manual, or when there have been made modifications to the Ventilation Box without our consent, then is the user responsible to bring the status of the device back in line with the applicable by the European Directive.

AIRFAN® reserves the rights to change the making and/or configuration of its products at any time, without it constituting an obligation to update previously delivered products. The data include in this user manual concerns to the most recent information. That information can be changed on any future point of time without previous warning.

### TECHNICAL SPECIFICATION

Description : AIRFAN® FOAM VENTILATION BOX

Manufacturer : AIRFAN®

Year of production : 2023

Electric supply : 230VAC, 50 Hz

Product name	Code	M3/h	Max. AMP	Measurements (cm)	Weight (kg)
FOAM250	FMB6250	250m <sup>3</sup> /h	0,25	32x32x38	4,05
FOAM550	FMB6550	550m <sup>3</sup> /h	0,68	32x32x38	5,00
FOAM750	FMB6750	750m <sup>3</sup> /h	1,20	32x32x38	5,00
FOAM1200	FMB790	1200m <sup>3</sup> /h	0,88	42x42x48	10,50
FOAM1500	FMB714	1500m <sup>3</sup> /h	2,01	42x42x48	10,00
FOAM2000	FMB90016	2000m <sup>3</sup> /h	2,35	52x52x58	17,50
FOAM2500	FMB90013	2500m <sup>3</sup> /h	2,43	52x52x58	18,00
FOAM3250	FMB91400	3250m <sup>3</sup> /h	5,45	52x52x58	18,00
FOAM4250	FMB1014	4250m <sup>3</sup> /h	7,70	52x52x58	19,50
FOAM5000	FMB299	5000m <sup>3</sup> /h	5,60	62x62x68	21,50
FOAM6000	FMB12129	6000m <sup>3</sup> /h	6,25	62x62x68	27,00
FOAM7000	FMB121211	7000m <sup>3</sup> /h	6,50	62x62x68	27,50

### TRANSPORTATION / UNPACKAGING

Take into consideration by transportation the weight of the FOAM VENTILATION BOX, which you can find in the technical specifications. Transport the Foam Ventilator Box always on a pallet. Sending by post is not allowed to prevent that the centrifugal fan becomes imbalance.

Throw the packaging away following the regulations for the environment. The packaging material is recyclable. Avoid throwing it in the general container, but try to find the appropriate container for its disposal.

### OVERVIEW AND PRINCIPLE

The FOAM VENTILATION BOX of AIRFAN® consists of a centrally positioned centrifugal fan, which is built in a EPP Foam housing. The housing is insulated to minimize any noise production. The FOAM VENTILATION BOX is provided with inlet and exhaustion flanges, with which the box can be connected to a ventilation system.

Because of the design of a ventilation system is a foregone conclusion that the installation will be 24 hours per day working. To be as economical as possible with energy and consumption, we recommend connecting the ventilator box to a fan controller, to be able to regulate the air flow as efficiently as possible.

**INSTALLATION**

Take care by the installation process that the FOAM VENTILATION BOX is mounted or hung in a stable way. When the ventilation box is securely fix with the appropriate hanging hooks mounted on the mounting point (see drawing below), connect then the ventilation ducting.

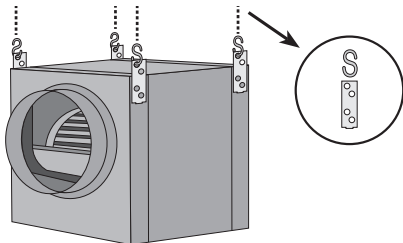

The Foam Ventilationbox must be connected in accordance with the valid guidelines of the electricity society, to a power supply that provides with enough power.

**MAINTENANCE**

Technical maintenance of the Foam Ventilationbox is not needed. It is possible, in order to remove dirtiness from the Ventilation Box, to use a dry duster to clean it. In that case:

- Take the plug out of the socket, unplug it from the power supply;
- Remove the dirtiness from the housing.
- Remove the ventilation ducting from the exhaust side;
- Check the fan for cleaning. If the fan is visibly dirty (a layer of fat of more than 1 mm on the blades), then we recommend you to let a certified installer to perform the cleaning.
- Check the bearing of the fan, turning it with the hand. Check that the fan does not sling (imbalance). Take contact with a certified installer if the bearings make noise or the fan is imbalanced.



Always turn the power off and take out the plug from the socket, unplug the AIRFAN® Ventilation Box from the power supply, before executing any maintenance procedure.



Be aware that after the removal from the power there can still be internal components that stay loaded.



During the installation, there is the danger of injury because of the rotatory components. Do never open the housing of the Ventilation Box, meanwhile it is working.



Maintenance procedures should only be executed with an unplugged Ventilation Box and with the plug completely remove from the socket, with no connection to the power supply.

## Foam Ventilationbox 20231011

### MALFUNCTIONS

MALFUNCTION	CAUSE	PROBLEM SOLVING
Fan gives insufficient air flow	Faulty motor	Replace the ventilation motor*
	Faulty condenser	Replace the condenser*
	Too little power supply	Check if the Ventilation Box is correctly connected to the power supply*
Fan buzzes	Imbalance in the fan or in the motor	Replace the fan or motor* Clean the fan
	Faulty motor	Replace the ventilation motor*
	The Ventilation box is not hung/ placed in a stable way	Improve the stability of the Ventilation Box

\*Approach a certified installer or take contact with the selling point.

### DISMOUNTING AND REMOVAL



At the end of the live duration of the Ventilation Box is the user responsible for a safe dismantling of the device before a disposal of any components, following the pertinent procedure according to the valid law and/or regulations.



Discarded products contain recyclable materials. Thus deliver the discarded product always by an indicated collection point.

### ELECTRICAL SCHEME

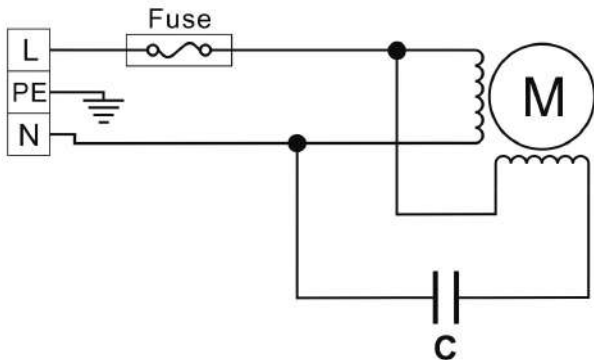



## EU DECLARATION OF CONFIRMITY



AIRFAN® Professional Air Handling  
Postbus 25  
5170 AA Kaatsheuvel  
The Netherlands  
www.airfan.pro



Declares that our firma is officially authorized to put together the Technical Dossier for this device, and declares next to it full own responsibility over the products below:

Description:	<b>FOAM VENTILATION BOX</b>
Type:	<b>7-7-900, 7-7-1400, 9-9-900 1/6, 9-9-900 1/3, 9-9-1400, 10-10-1400, 12-9-900, 12-12-900, 12-12-1100</b>
In accordance with:	<b>Directive of low power 2014/35/EU, EMC Directive 2014/30/EU, WEEE Directive 2012/19/EU, RoHS Directive 2011/65/EU</b>
Harmonized applied norms:	<b>NEN-EN-ISO 12100, NEN-DE-IEV 60204-1, NEN-DE-IEC 61000-6-3</b>

NL-Kaatsheuvel, August 7 2023  
AIRFAN® Professional Air Handling

**WE WOULD LIKE TO DRAW YOUR ATTENTION TO THE FOLLOWING:**

*Foam Ventilationboxes are conceived to be connected to ventilation systems*

*AIRFAN® only sells B2B*

*AIRFAN® does not carry or manage any installations*

*Foam Ventilationboxes are only available by certified selling points.*

**Disclaimer:**

By the acceptance of this product, the customer verifies that the delivered goods will not be used in the commission of any crime.

The customer exempts AIRFAN® for and against any possible claims regarding this.

AIRFAN® cannot be held liable for any improper use, incorrect assembly and/or improper installation.

The design and the writing of this leaflet have been realized with the most thoroughly accuracy. We do not take responsibility on printing or typing mistakes.

## Foam Ventilationbox 20231011

### OUTLINE DRAWINGS

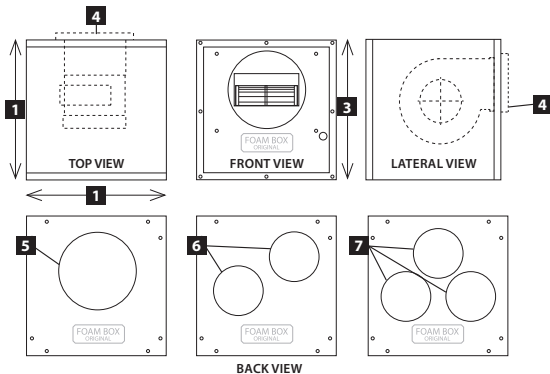

Product name	Code	M3/h	MAX. AMP	Weight (kg)	1	2	3	4	5
					Measurements Length (mm)	Measurements Width (mm)	Measurements Height (mm)	ø Flanges IN (mm)	ø Flanges OUT (mm)
FOAM250	FMB6250	250m3/h	0,25	4,05	320	320	380	125	125
FOAM550	FMB6550	550m3/h	0,68	5,00	320	320	380	160	160
FOAM750	FMB6750	750m3/h	1,20	5,00	320	320	480	200	200
FOAM1200	FMB790	1200m3/h	0,88	10,50	420	420	480	250	250
FOAM1500	FMB714	1500m3/h	2,01	10,00	420	420	380	250	250
FOAM2000	FMB90016	2000m3/h	2,35	17,50	520	520	580	250	250
FOAM2500	FMB90013	2500m3/h	2,43	18,00	520	520	580	250	250
FOAM3250	FMB91400	3250m3/h	5,45	18,00	520	520	580	250	250
FOAM4250	FMB1014	4250m3/h	7,70	19,50	520	520	580	6	2 x 250
FOAM5000	FMB299	5000m3/h	5,60	21,50	620	620	680	7	2 x 250
FOAM6000	FMB12129	6000m3/h	6,25	27,00	620	620	680	7	3 x 250
FOAM7000	FMB121211	7000m3/h	6,50	27,50	620	620	680	7	3 x 250

Electric supply: 1/fase - 230v/50 hz

### TECHNISCHE GEGEVENS

Schema : Statische druk (Pa)  
 Serie : ACV  
 Type : 6-6-250  
 Inhoud : 250m<sup>3</sup>/h

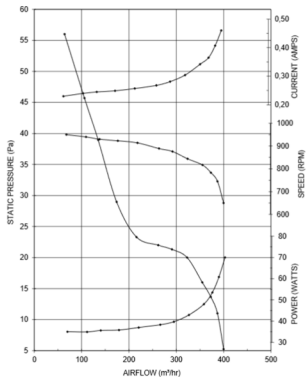

### TECHNISCHE GEGEVENS

Schema : Statische druk (Pa)  
 Serie : ACV  
 Type : 6-6-550  
 Inhoud : 550m<sup>3</sup>/h

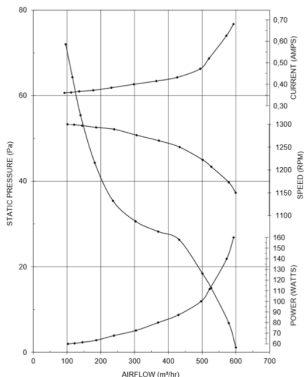

### TECHNISCHE GEGEVENS

Schema : Statische druk (Pa)  
 Serie : ACV  
 Type : 6-6-750  
 Inhoud : 750m<sup>3</sup>/h

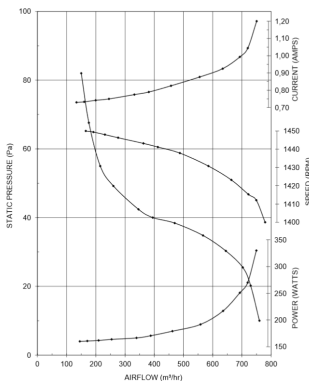

### TECHNISCHE GEGEVENS

Schema : Statische druk (Pa)  
 Serie : ACV  
 Type : 7-7-900  
 Inhoud : 1200m<sup>3</sup>/h

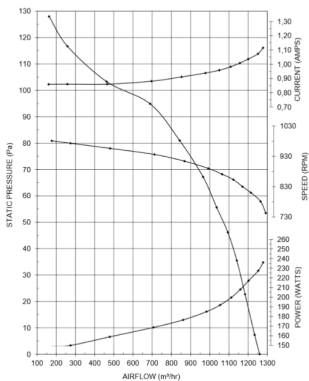

## Foam Ventilationbox 20231011

### TECHNISCHE GEGEVEN

Schema : Statische druk (Pa)  
Serie : ACV  
Type : 7-7-1400  
Inhoud : 1500m<sup>3</sup>/h

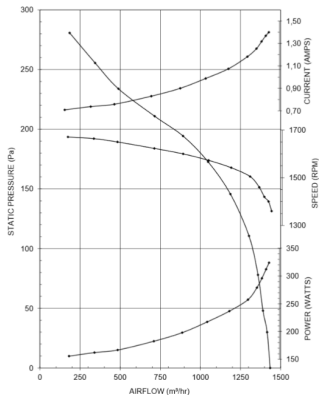

### TECHNISCHE GEGEVEN

Schema : Statische druk (Pa)  
Serie : ACV  
Type : 9-9-900 1/6  
Inhoud : 2000m<sup>3</sup>/h

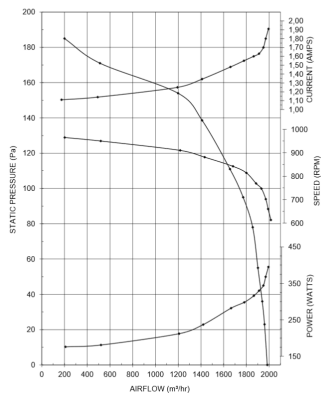

### TECHNISCHE GEGEVEN

Schema : Statische druk (Pa)  
Serie : ACV  
Type : 9-9-900 1/3  
Inhoud : 2500m<sup>3</sup>/h

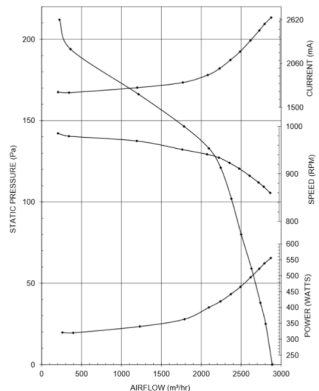

### TECHNISCHE GEGEVEN

Schema : Statische druk (Pa)  
Serie : ACV  
Type : 9-9-1400  
Inhoud : 3000m<sup>3</sup>/h

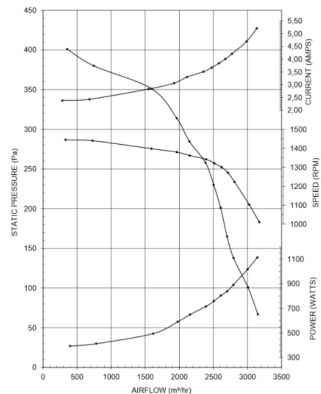

**TECHNISCHE GEGEVENS**

Schema : Statische druk (Pa)  
 Serie : ACV  
 Type : 10-10-1400  
 Inhoud : 4250m<sup>3</sup>/h

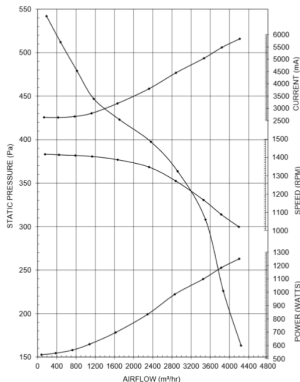

**TECHNISCHE GEGEVENS**

Schema : Statische druk (Pa)  
 Serie : ACV  
 Type : 12-9-900  
 Inhoud : 5000m<sup>3</sup>/h

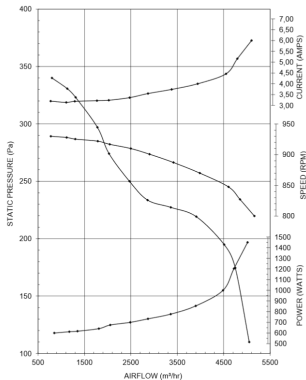

**TECHNISCHE GEGEVENS**

Schema : Statische druk (Pa)  
 Serie : ACV  
 Type : 12-12-900  
 Inhoud : 6000m<sup>3</sup>/h

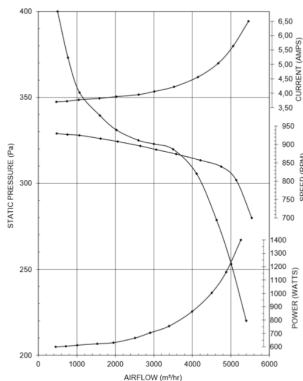

**TECHNISCHE GEGEVENS**

Schema : Statische druk (Pa)  
 Serie : ACV  
 Type : 12-12-1100  
 Inhoud : 7000m<sup>3</sup>/h

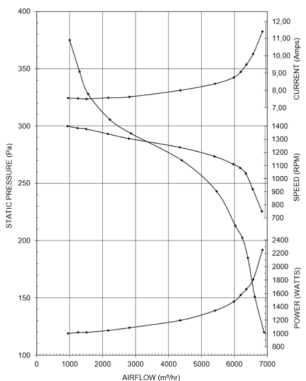





AIRFAN® Professional Air Handling  
P.O. Box 25  
5170 AA Kaatsheuvel  
The Netherlands  
[www.airfan.pro](http://www.airfan.pro)